



솔코 회사소개서

CONTENTS

회사개요

- 주식회사 솔코 소개
- 조직도
- 연혁
- 기업이념

주요사업

- 사업분야
- 주요제품
- 제품소개
- 지원서비스
- 컨설팅

주요고객사

- 솔코 주요고객사

Contact us

- 오시는 길

회사개요

- 주식회사 솔코 소개
- 조직도
- 연혁
- 기업이념



SOLKO

Industries Solution Leader

솔코는 다쏘시스템사의 SOLIDWORKS 솔루션 및 서비스를 제공하는 공식 Reseller입니다.

SOLKO(주)솔코는 SOLIDWORKS의 공식 Reseller로서 2009년 “고객의 행복한 미래를 향해 언제나 함께 합니다.” 라는 기업이념 아래 출범하였습니다. 3D Design, Validation, Manufacturing, Management 전 제품 출시 과정에 알맞은 솔루션과 교육, 컨설팅을 포함한 통합 서비스를 제공하여 고객의 제품 품질 향상 및 시장 경쟁력 강화를 이루는 인더스트리 솔루션 리더가 되는 것을 목표로 전 직원이 노력하고 있습니다.

저희 솔코에 대한 지속적인 관심과 성원을 부탁드립니다, 늘 고객의 가슴에 감동을 드릴 수 있는 기업이 될 것을 약속 드립니다.

회사명 : (주) 솔코 / SOLKO

대표이사 : 박광수

설립일 : 2009년 3월 19일

자본금 : 100,000,000 원

주요 제품 : SOLIDWORKS
3DEXPERIENCE Platform

사업장 : 본사 및 교육장 (경기도 의왕시)
영남지사 및 교육장 (경남 창원시)
호남지사 및 교육장 (광주광역시)





2009	(주)솔코 설립 Dassault Systèmes사 SolidWorks 공인 리셀러 계약 영국 DriveWorks사 설계자동화시스템 국내 공급 계약 미국 Camnetics, Inc. 사 Gear Trax 기어 자동설계시스템 국내 공급 계약
2010	미국 MECISOFT 사 Visual MILL CAM 시스템 국내공급계약
2011	2011 SOLIDWORKS Over 90's Club (Subscription Service) 진입 HP Partner 계약 수원 SOLIDWORKS Design Validation Day 개최
2012	2012 SOLIDWORKS 100% CLUB 진입 수원 SOLIDWORKS Design Validation Day 개최
2013	2012 Korea Top Sales 수상 Virtual Class Web Seminar 개최 울산 Workflow Roadshow 2013 개최 CAD Partner GmbH사와 Smap3D Piping 시스템 국내 공급 계약 기술 연구 개발팀 설립
2014	SOLIDWORKS WORLD 2014 Multi-Year Subscription Award 수상 경기도 의왕시 "인덕원 IT밸리"로 사옥 이전
2015	기업 부설 연구소 인정 창원 국제자동화정밀기기전(KOFAS) 참가 서울 한국기계전(KOMAF) 참가 대구 국제기계산업대전(DAMEX) 참가
2016	2015 100% CLUB Subscription 수상 2015 Korea Top Sales 수상 SIMTOS 2016 참가 국제자동화 정밀기기전(KOFAS) 참가 DAMEX 2016 참가
2017	2016 Deal of the Year SOLKO 수상 국제 모션컨트롤 및 머신비전 산업전 참가

2018	2017 VAR of the Year-Commercial SOLKO 수상 2017 Key Deal of the Year SOLKO 수상 2017 SOLIDWORKS WORLD 100% CLUB 수상 SOLIDWORKS WORLD President's Club 2017 수상 한국생산제조학회 기술혁신 최우수상 수상 국제자동화정밀기기전(KOFAS) 참가
2019	Top Reseller Highest Customer Satisfaction KOREA 수상
2020	1st Year Renewal Rate: TOP VAR - KOREA 수상 #1 Solidworks Reseller Simulation Attach Rate - APAC 수상 2019 Core MP Achievement Club - SIMULATION 수상
2021	2020 100% Achievement Club -Simulation 수상 솔코 영남지사 (경남 창원시) 오픈
2022	2021 100% CLUB VAR KOREA 선정 2021 Top Subscription Reseller Overall KOREA 수상 2022 Q1 Total Bookings Achievement 수상 솔코 호남지사 (광주광역시) 오픈
2023	2022 Q4 TOTAL BOOKINGS ACHIEVEMENT 수상 2022 Q4 MP BEST CONTRIBUTOR - DDM 수상 2023 Q1 Value-Up Best Performer 수상 2023 Q1 TOTAL NEW BOOKING ACHIEVEMENT 수상 2023 H1 TOTAL BOOKING ACHIEVEMENT 수상 2023 H1 DDM BEST PERFORMER 수상
2024	2023 Top MP Contribution Partner 수상 FY24Q2 Total Booking Achievement 수상
2025	2024 100% VAR 수상



고객을 존중하며, 고객의 입장에서 생각하고,
신뢰와 신용으로 고객의 보다 나은 가치창조를 위해 최선을 다하겠습니다.

주요사업

- 사업분야
- 주요제품
- 제품소개
- 지원서비스
- 컨설팅

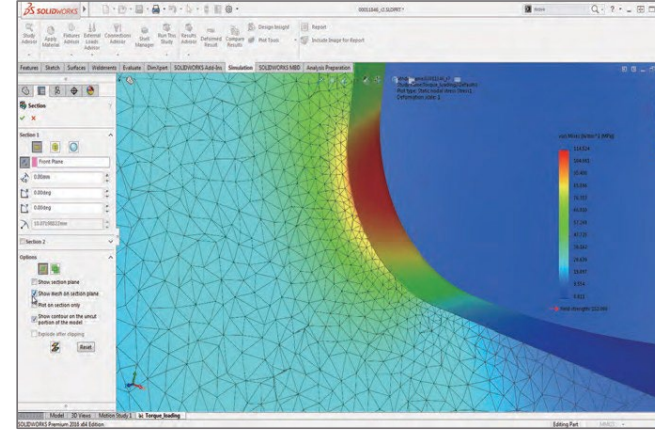
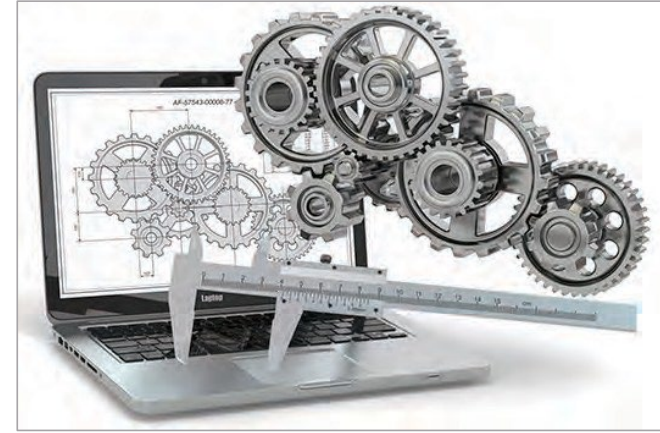
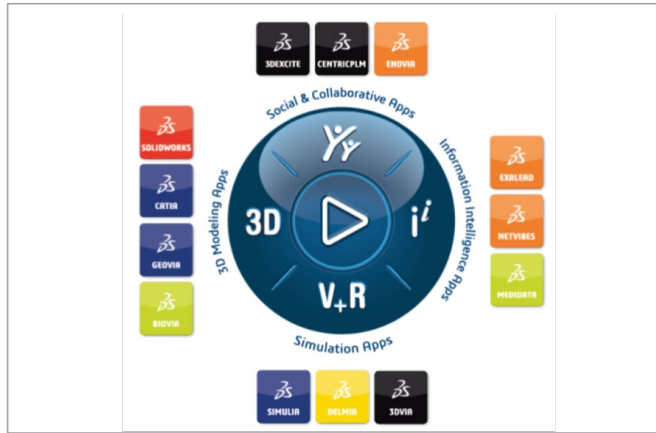

3DEXPERIENCE Works

설계/엔지니어링
3DEXPERIENCE SOLIDWORKS
3DEXPERIENCE DraftSight

시뮬레이션
SIMULIA

거버넌스
ENOVIA

제조생산
DELMIAWokrs

마케팅
3D Render
Product Communicator
3D Render Data sheet

CAD / CAM

SOLIDWORKS 3D CAD
DraftSight 2D CAD
SOLIDWORKS Electrical
SOLIDWORKS MBD
SOLIDWORKS CAM
SOLIDWORKS Inspection
SOLIDWORKS Visualize
SOLIDWORKS Composer
SOLIDWORKS eDrawings
xPMWorks

CAE

SOLIDWORKS Simulation
SOLIDWORKS Flow Simulation
SOLIDWORKS Plastics
SOLIDWORKS Sustainability
SIMULIA Structural Performance Engineer
SIMULIA Structural Mechanical Engineer
SIMULIA Fluid Dynamics Engineer
SIMULIA Plastic Injection Engineer

PDM / PLM

SOLIDWORKS PDM
SOLIDWORKS Manage
EXALEAD OnePart
PLM Services
PDM 솔루션 구축 컨설팅
안정화 지원

CONSULTING

3D 스마트공장 구축
CAE 설계 검증 컨설팅
3D 제품 설계 프로세스 구축
제품 개발 최적화 컨설팅
PDM/PMS 솔루션 구축 컨설팅
시스템 통합 구축 컨설팅
설계 및 설계 자동화 개발



SOLIDWORKS





SOLIDWORKS

설계의 모든 단계에 대한 직관적인 솔루션





SOLIDWORKS

제품 개발 프로세스 능률화

일반적인 순차 프로세스



SOLIDWORKS의 제안

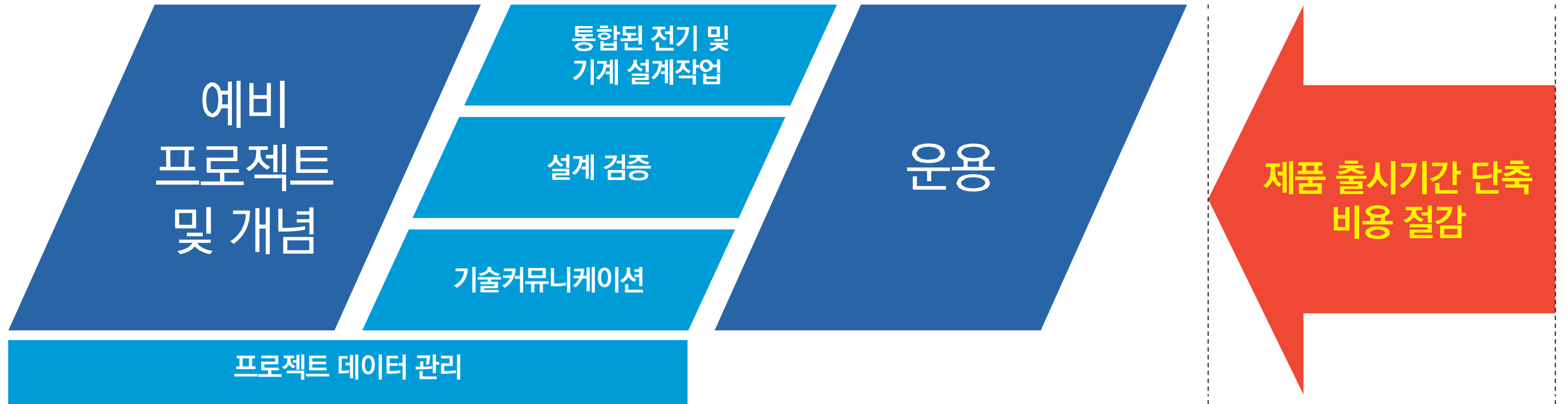



SOLIDWORKS 3D CAD

SOLIDWORKS 강력한 3D 설계 및 제조 솔루션

- 설계부터 제조까지 솔루션의 역량
- 간소화된 어셈블리 워크플로
- SOLIDWORKS 2025의 사용자 인터페이스 개선
- 3D 마크업 : 협업을 위한 새롭고 효과적인 방법
- SOLIDWORKS CAD와 XR(AR/VR/MR/WEB)의 호환성
- 토폴로지 스터디 : 설계 요구사항을 위한 이상적인 지오메트리
- 대폭 향상된 SOLIDWORKS 2025의 그래픽 성능
- 향상된 설정 지원, 사용 편의성 및 성능
- 향상된 대형 어셈블리 성능





SOLIDWORKS 3D CAD

SOLIDWORKS 3D CAD LINE UP

Premium



ROUTING



파이프/튜브 배관

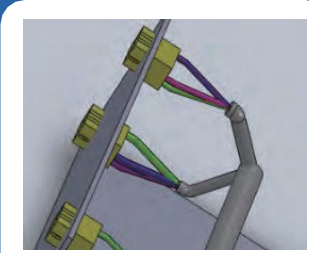

전기배선/하네스 배선 연결

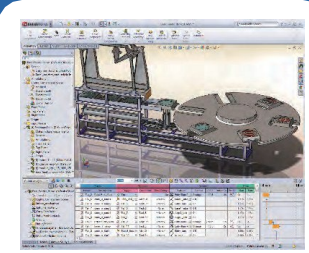

모션 시뮬레이션

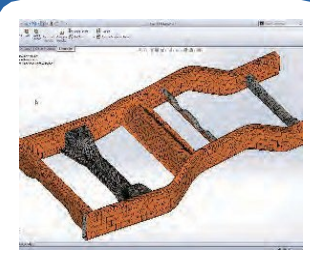

구조해석

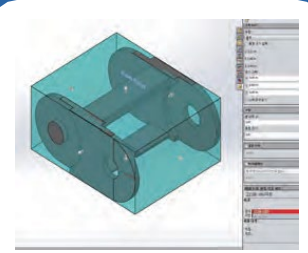

Costing Assembly

Professional

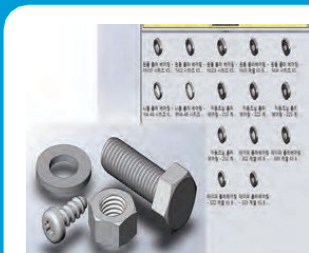

Toolbox 라이브러리



SCAN TO 3D



SOLIDWORKS PDM



SOLIDWORKS Visualize

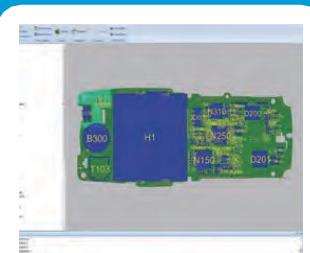

CircuitWorks

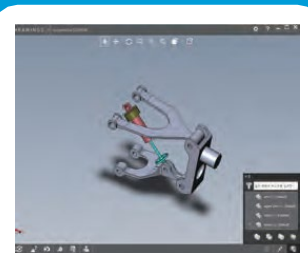

eDrawing professional



TolAnalyst

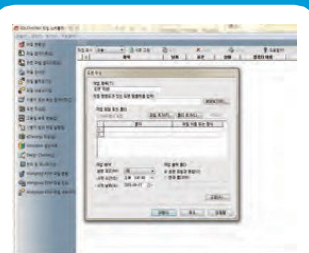

작업스케줄러

Standard

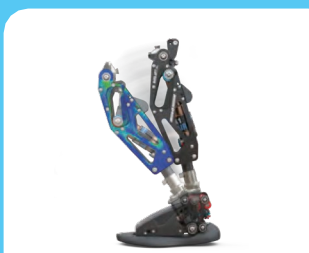

솔리드 설계



곡면 설계



판금 설계



FeatureWorks

Free Tools

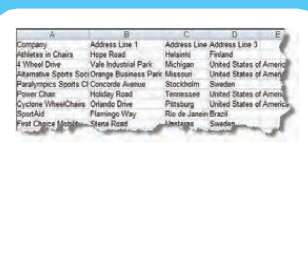

Explorer



eDrawings

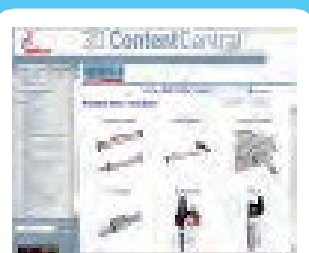

3D Content Central



SOLIDWORKS Simulation

최상의 검증 솔루션

가상 시뮬레이션을 통해 엔지니어링 통찰력 획득

실제 조건에서의 동작 이해

- 구조적 시뮬레이션 솔루션 : SOLIDWORKS Simulation
- 유체 유동 시뮬레이션 솔루션 : SOLIDWORKS Flow Simulation
- 사출 성형 시뮬레이션 솔루션 : SOLIDWORKS Plastics
- 전 생애 환경평가기법(LCA) : SOLIDWORKS Sustainability

최상의 설계 대안에 대한 조기 선택 지원 프로토타입 수 감소

주요 장점

- 동시 병행 엔지니어링 및 제조
- 설계 토폴로지 결정 자동화
- 프로토타입 제작 횟수와 실제 테스트 비용 절감 및 출시 기간 단축
- 제품 내구성, 위상, 고유 진동수 확인. 불안정성 테스트
- 선형, 비선형 정적, 비선형 동적 해석 기능 제공
- 시뮬레이션 통합 도구를 통한 해석의 간소화
- 편리하고 직관적인 CFD 해석
- 검증 간소화 / 설계와 제조 프로세스 연결
- 정확한 설계 시뮬레이션으로 제품 개발 혁신

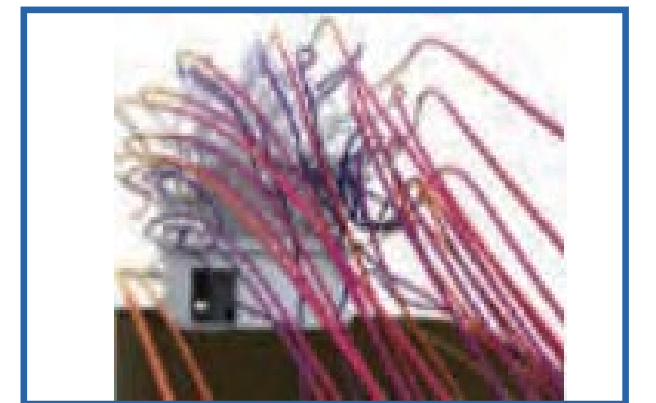
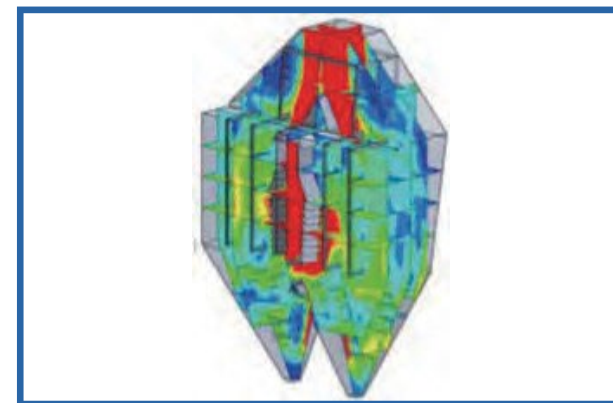
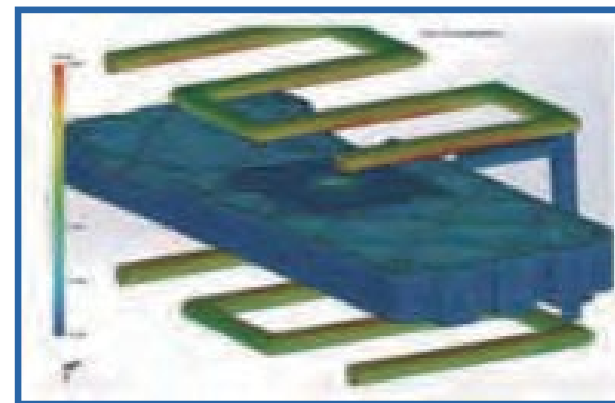



SOLIDWORKS Simulation

최상의 구조 설계 검증 솔루션

편리한 사용과 데이터 완전성을 위해
SOLIDWORKS 3D CAD에 완전히 포함

여러 하중 및 제품 설정을 쉽게 해석하기 위해
SOLIDWORKS 재질 및 설정을 지원

주요 장점

- h 및 p - 적응형 요소 유형을 사용하는 솔리드, 셸 및 빔 모델링을 포함
- 시뮬레이션 데이터와 함께 사용자 정의 가능한 재질 라이브러리도 포함
- 병렬 컴퓨팅(멀티 코어)
- 일괄 처리 실행
- 2D 단순화
- 평면 응력
- 평면 변형
- 축대칭
- 하위 모델링 시뮬레이션
- 하위 모델링: 주요 어셈블리 하위 모델의 구조적 저항 해석
- 오프로딩 컴퓨팅

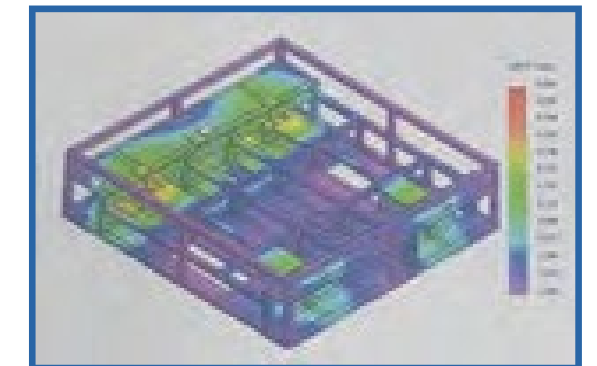
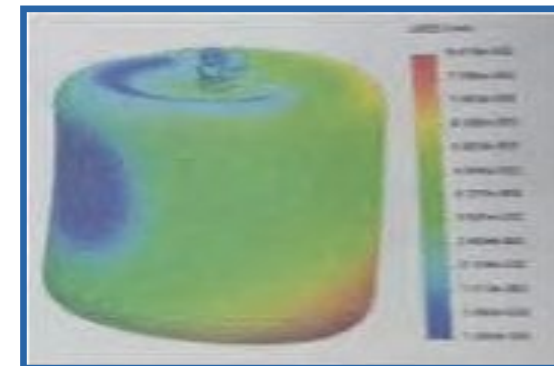
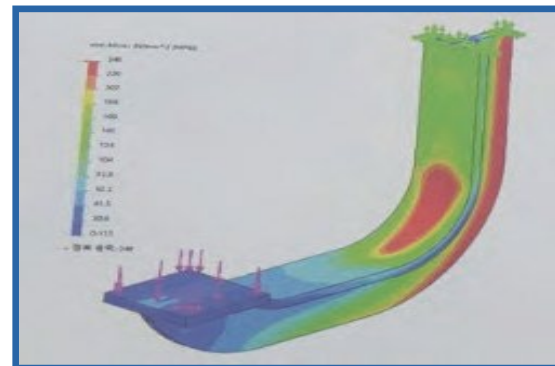
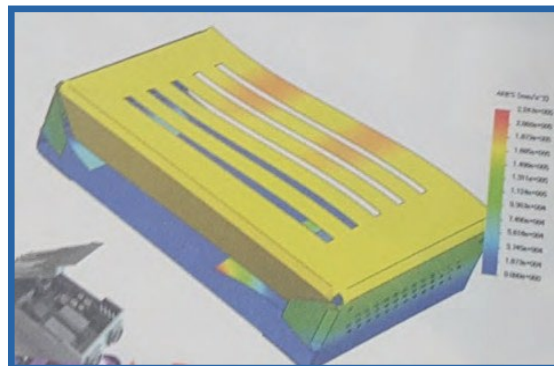



SOLIDWORKS Simulation

SOLIDWORKS Simulation LINE UP

Premium

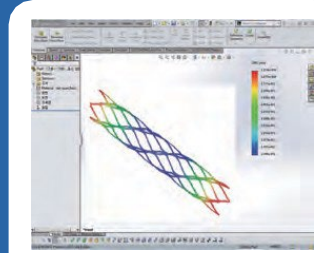

비선형 정적 해석



비선형 동적 해석

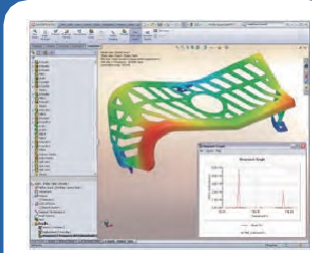

선형 동적 해석



복합재 해석



임의진동 해석



조화



모달시간 기록



응답 스펙트럼

Professional

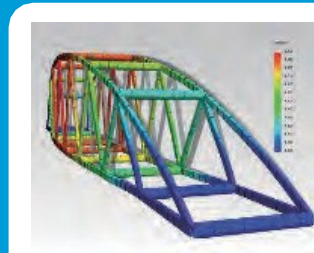

고유진동 해석

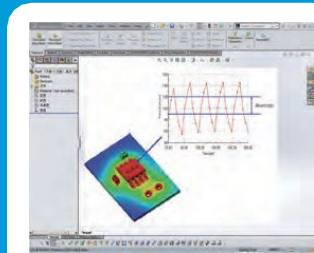

열 전달 해석

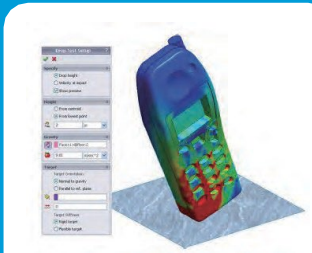

낙하/충격해석

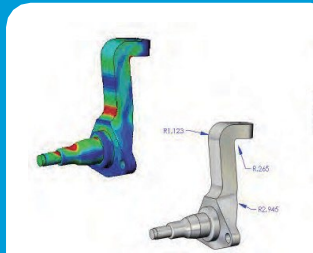

최적화 해석



좌굴 해석

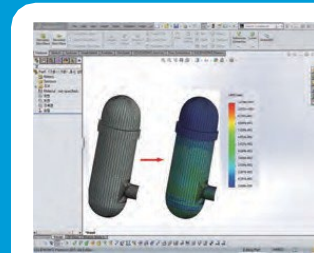

압력용기 설계

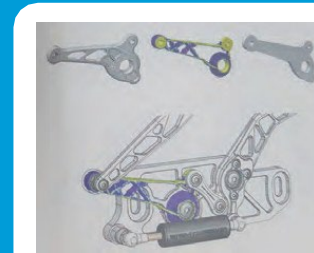

위상 최적화

Standard



선형 정적해석

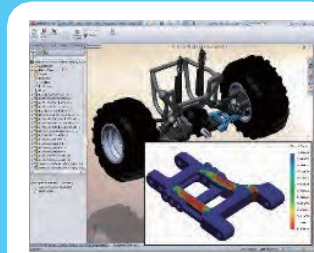

피로 해석

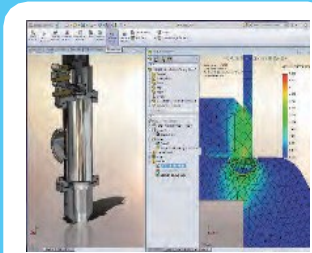

경향분석기

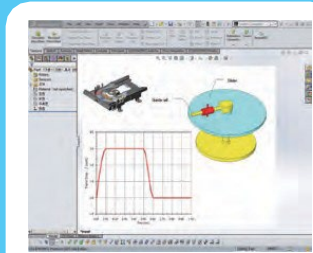

모션 해석



시간 기반 모션 해석

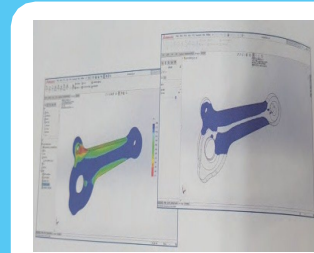

하중&구속 조건 해석



SOLIDWORKS Flow Simulation

유체 유동 시뮬레이션 솔루션

유체 유동 및 열전달 시뮬레이션을 위한 범용 CFD 소프트웨어

- 강력한 3D 설계 검증
- SOLIDWORKS와의 완벽한 통합
- 동시 공학(Concurrent Engineering) 구현

자동 설계 최적화 수행 가능

- SOLIDWORKS Simulation으로 자동 결과 변환

강력한 솔버 및 메싱 기술

- 얇은 벽을 가진 솔리드 및 복잡한 지오메트리

Add-On Module

- Electrical Cooling
제품에서 발생하는 열 관련 문제를 해석하고, PCB 및 단자함 설계의 열 전달 해석을 통한 최적 설계 수행
- HVAC
인간과 환경을 위한 효율적인 냉각 시스템, 조명 시스템 또는 효율적인 오염 물질 제거 시스템 등의 설계와 관련된 난제에 대한 시뮬레이션







SOLIDWORKS Flow Simulation

SOLIDWORKS Flow Simulation LINE UP

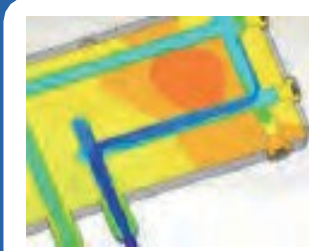
Flow Simulation

-  내부/외부
-  총류/난류/천이
-  열전달
-  회전체 유동
-  압축성 유체
-  비뉴턴 유체
-  유체구조연성
-  비정상 상태

Add-On Electrical Cooling

-  줄 가열
-  히트파이프
-  2저항 컴포넌트
-  PCB 생성기

Add-On HVAC

-  고급 복사 모듈
-  쾌적도 지표
-  혼합물 스터디



SOLIDWORKS Plastics

플라스틱 성형 사출 해석 솔루션

충전 및 보압 단계 시뮬레이션

- 완벽한 충전 여부
- 웰드라인 발생 여부
- 공기 갇힘 발생 여부
- 최적의 게이트 위치 결정
- 요구되는 최대 사출압 결정
- 단일/다중 캐비티 금형 레이아웃 최적화
- 패밀리 금형 러너 시스템 자동 균형 맞춤
- 핫러너 관리
- 최대 사출압에 따른 사출기의 크기 결정
- 유리 섬유 포함 재질에 대한 시뮬레이션
- 고급 해석 시뮬레이션 : 인서트 오버몰딩 / 2-Shot 몰딩 / 보조가스/ 밸브 게이트

변형 및 냉각 시뮬레이션

- 변형 - 성형된 파트의 변형 예측 / 변형된 지오메트리 내보내기
- 냉각 - 사출 금형 냉각 라인 레이아웃 설계 및 해석
사이클 시간 최소화 및 제조 원가 감소를 위한 냉각 시스템 설계 최적화

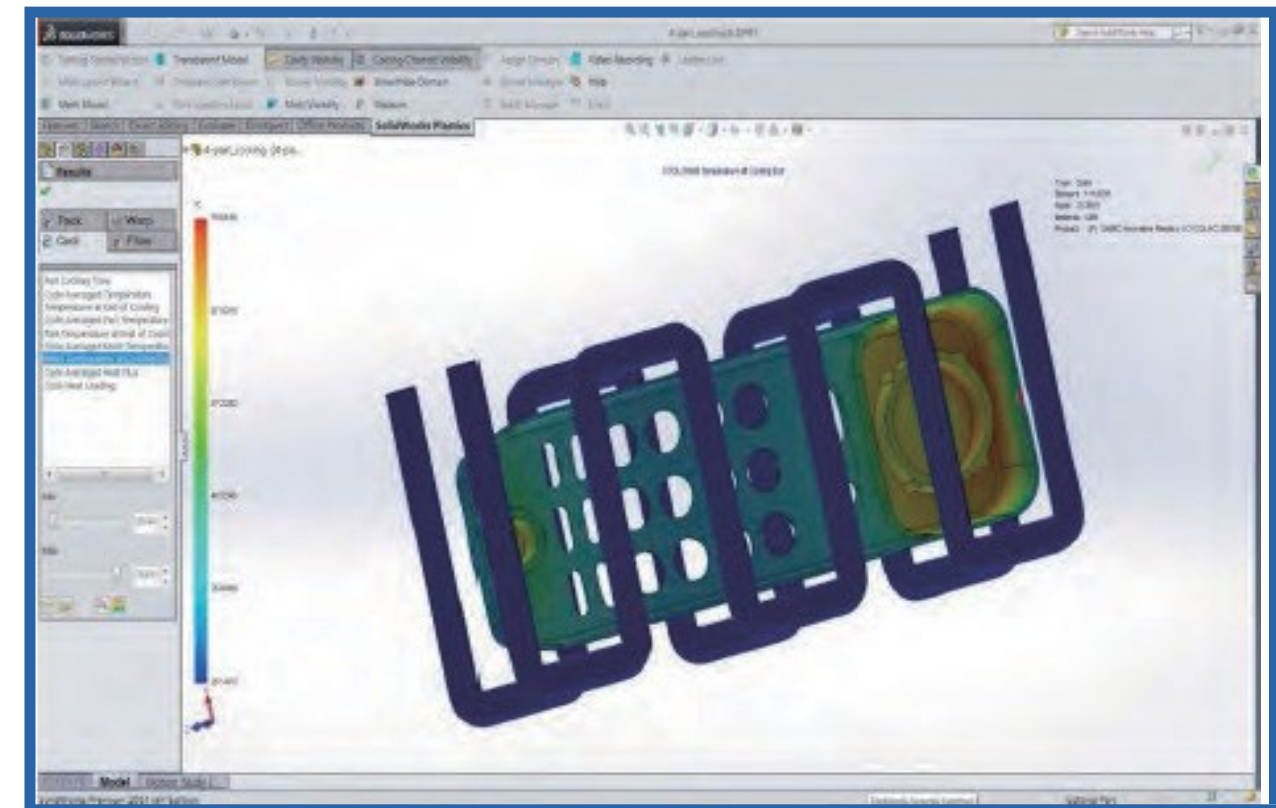
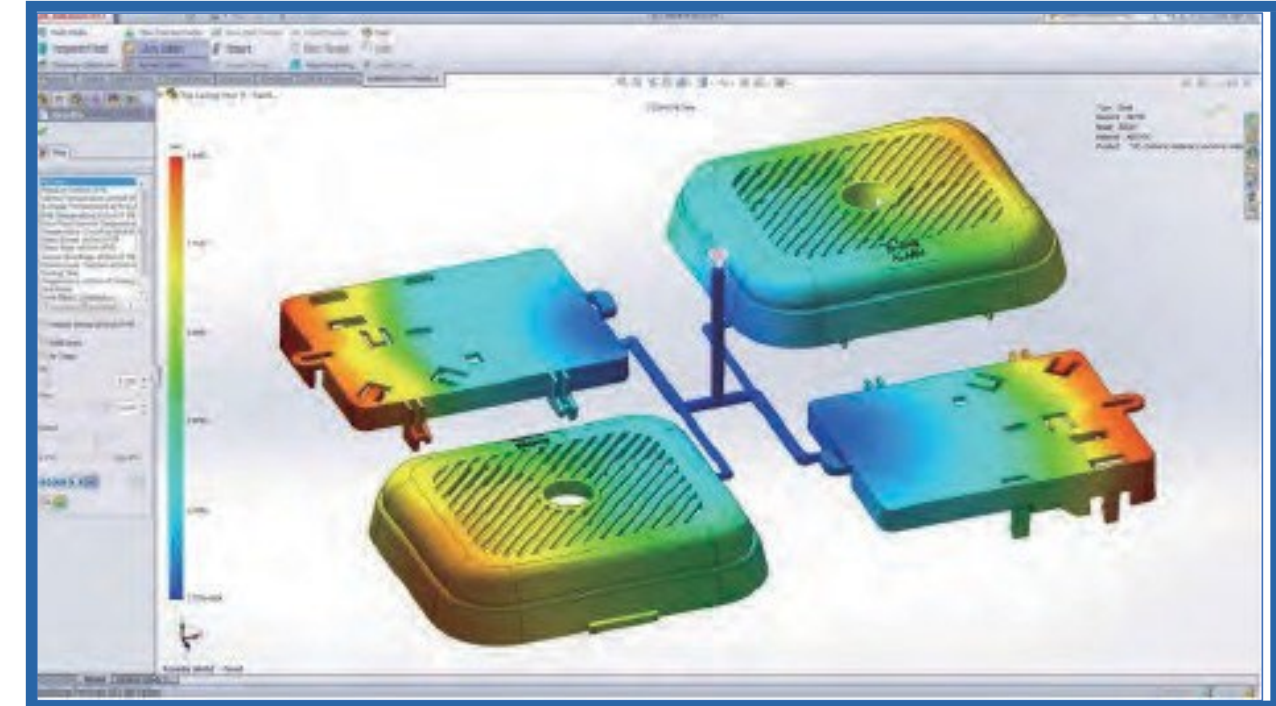



SOLIDWORKS Plastics

SOLIDWORKS Plastics LINE UP

<p>SOLIDWORKS Plastics Standard</p>	 <p>шел/솔리드메싱</p>	 <p>충전</p>	 <p>미성형</p>	 <p>웰드라인</p>	 <p>공기 갇힘</p>	 <p>다중 게이트</p>		
<p>SOLIDWORKS Plastics Pro fessional</p>	 <p>다중 캐비티</p>	 <p>러너 밸런싱</p>	 <p>냉각 시간</p>	 <p>수축/싱크마크</p>	 <p>인서트 오버몰딩</p>	 <p>보조가스/밸브게이트</p>	 <p>코인젝션</p>	 <p>섬유/복굴절</p>
<p>SOLIDWORKS Plastics Premium</p>	 <p>냉각</p>	 <p>변형</p>						



SOLIDWORKS PDM(Product Data Management)

제품 데이터 통합관리 솔루션

- 승인된 설계 부서만이 아닌 유관 부서와 업무 협업
- 승인된 데이터를 권한있는 사람과 공유로 업무 효율성 향상
- 각 기업의 팀 구조, 설계 과정, 업무 절차에 맞게 설정 가능
- 약 250개 이상의 전체 문서 미리보기 가능
- 문서의 결재 상태에 따른 PDM 또는 이메일 알림 기능
- Mobile 버전(android, iOS) 지원
- 다양한 플러그인 지원

주요 장점

- 안전한 저장소의 빠른 데이터 검색, 기능
- 경미한 변경 및 주요 변경사항의 관리를 통해 데이터 손실을 방지해 주는 버전 관리 기능
- 최종 설계의 보다 효율적인 검토 및 릴리즈를 위한 설계 및 승인 프로세스를 자동화해 주는 통합 워크플로

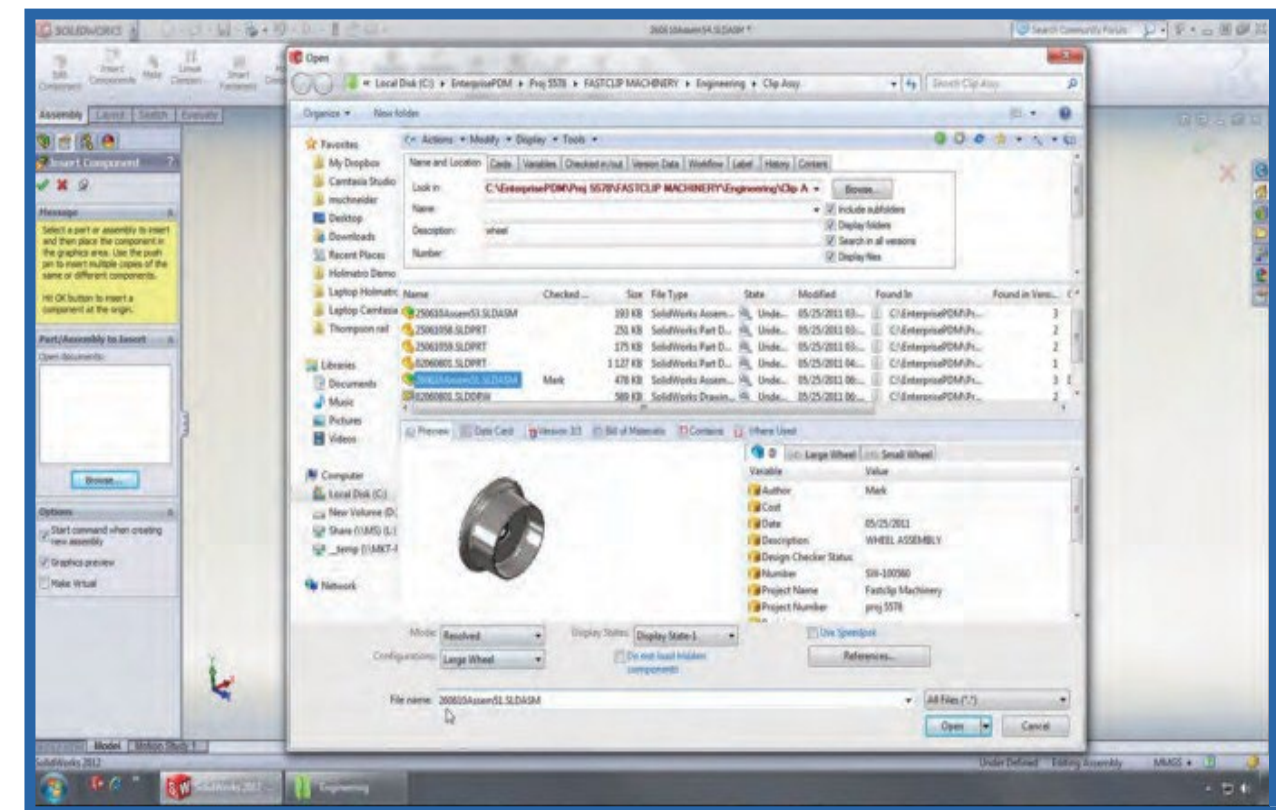
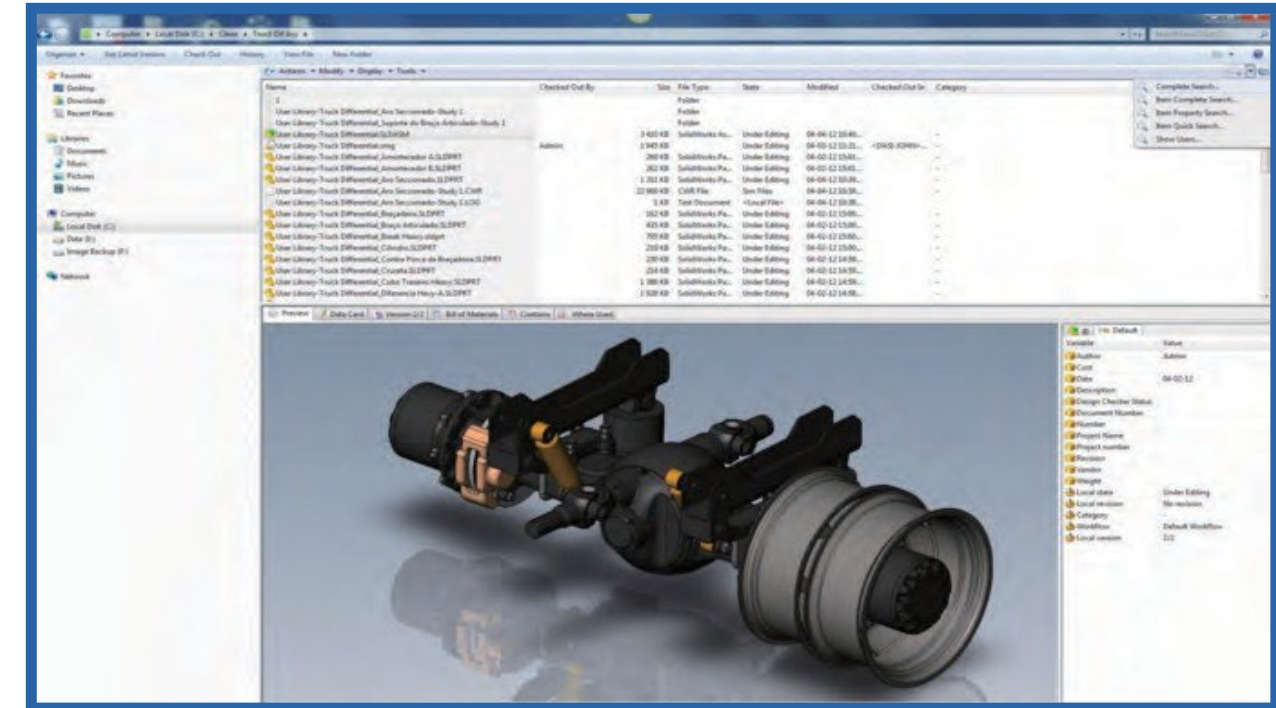



SOLIDWORKS Electrical

통합된 전기 시스템 설계

설계자 및 엔지니어를 위한 전기 설계 도구

- 직관적이며 사용하기 쉬움
- SOLIDWORKS 3D CAD와의 완벽한 통합

전장설계에 특화된 도구

- Electrical Schematic
- Electrical 3D
- Electrical Professional

고유한 기능

- 강력한 프로젝트 관리 도구
- 실시간 협업 동기화
- Electrical 3D 환경에서 하네스 개발
- 강력한 회로도 작성 도구

혁신적인 설계 프로세스

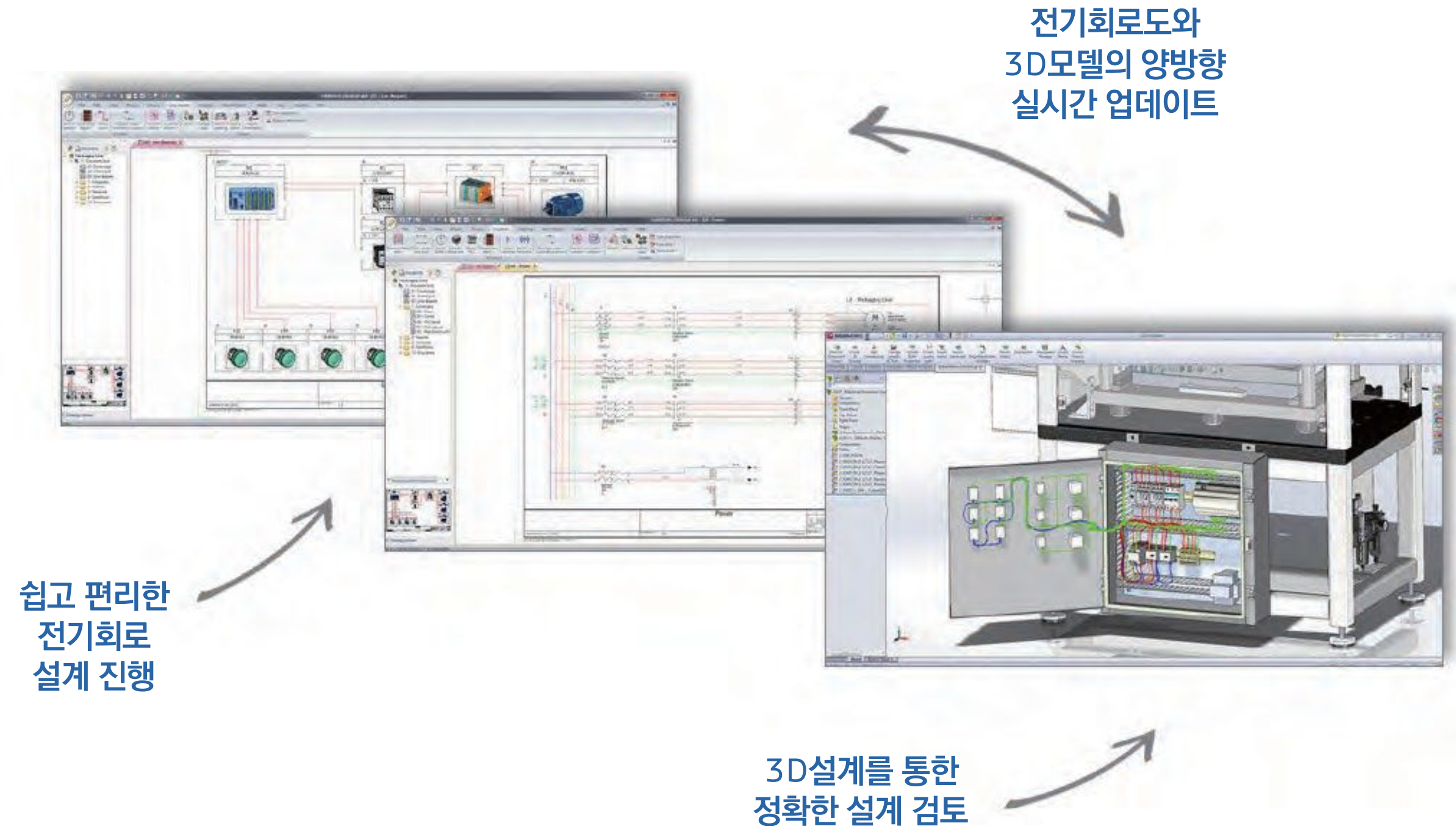

전기회로도와
3D모델의 양방향
실시간 업데이트

쉽고 편리한
전기회로
설계 진행

3D설계를 통한
정확한 설계 검토



| SOLIDWORKS Composer

기술 문서 작성 도구

제품 커뮤니케이션 및 마케팅 자료의 수준 향상

- 상세도, 분해도, 고해상도 이미지
- 기술 일러스트레이션, 대화형 애니메이션
- 대화형 BOM 및 파트 목록

쉽고 빠르게 고해상도 콘텐츠 제작

- 결합하기 쉬운 SOLIDWORKS 3D 데이터의 재사용
- CAD 비사용자 대상
- WYSIWYG(What-you-see-is-what-you-get) 환경

설계 부서와의 협업 가능

- 3D 설계 데이터를 그대로 재사용함으로써 마케팅, 영업과 협업

지원되는 파일 형식

- SOLIDWORKS
- Creo
- STEP

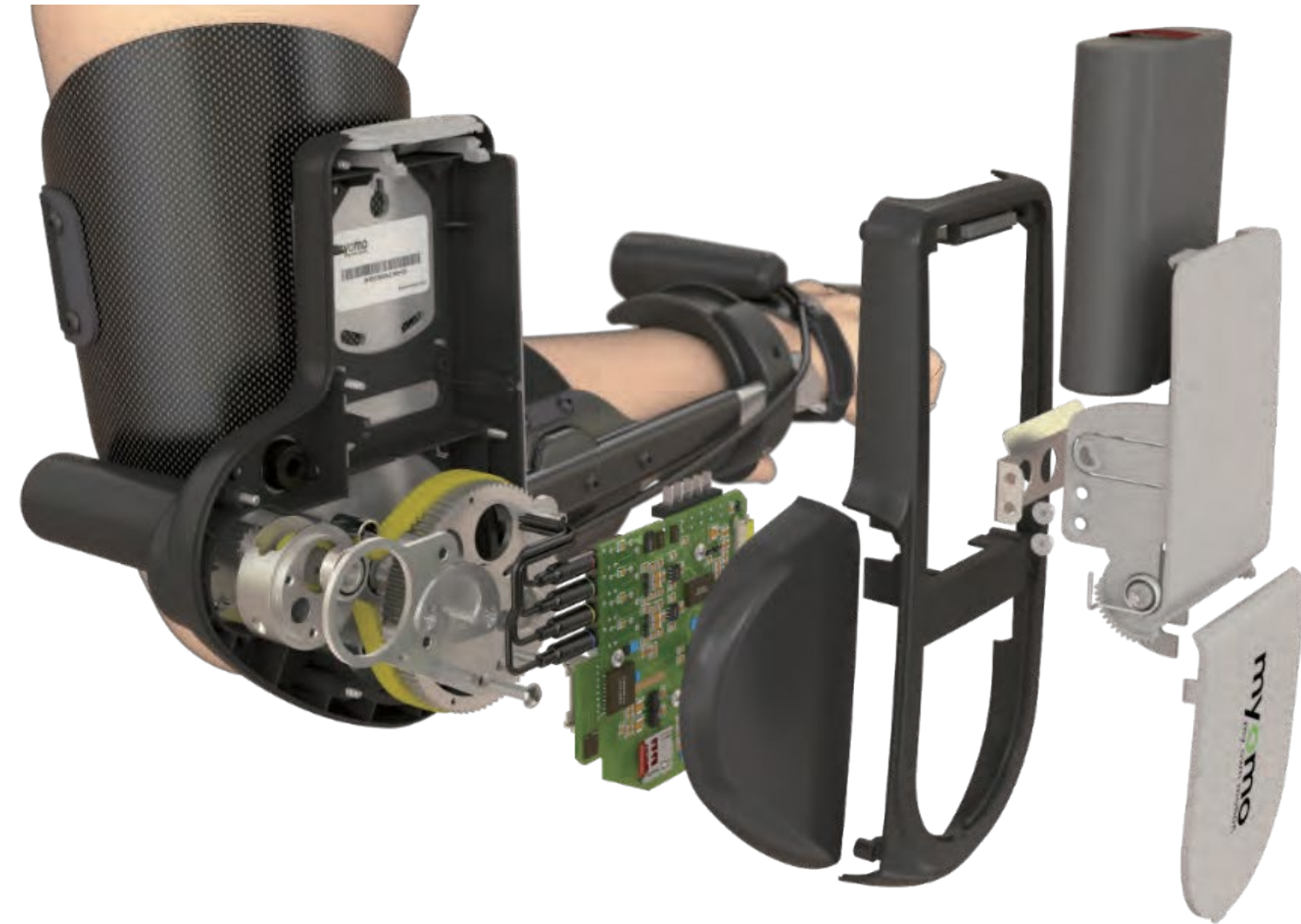



SOLIDWORKS Inspection

품질 검사 및 품질 계획을 위한 검사문서 작성 도구

엔지니어링 도면에 빠르게 부품 번호를 지정하고 검사 보고서를 작성

- 고급 OCR(광학문자인식)
- 자동 부품 번호 입력
- 보고서 작성 및 PDF & Excel 내보내기

시장 출시 시기 개선

- 오류 및 불일치 감소
- 클릭 한번으로 검사 패키지 작성
- 산업 표준 준수: AS9102, PPAP 등

보다 신속하게 수입 검사 수행 측정된 값을 직접 입력

- 디지털 캘리퍼나 불러온 CMM 결과 사용
- 결과에 따라서 치수/문자 하이라이트(초록색 / 빨간색 / 노란색)

사용하는 CAD 소프트웨어에 상관없이 사용 가능한 독립형 어플리케이션

- SOLIDWORKS 애드인으로 완벽하게 통합
- SOLIDWORKS 도면, PDF, TIFF 파일 지원

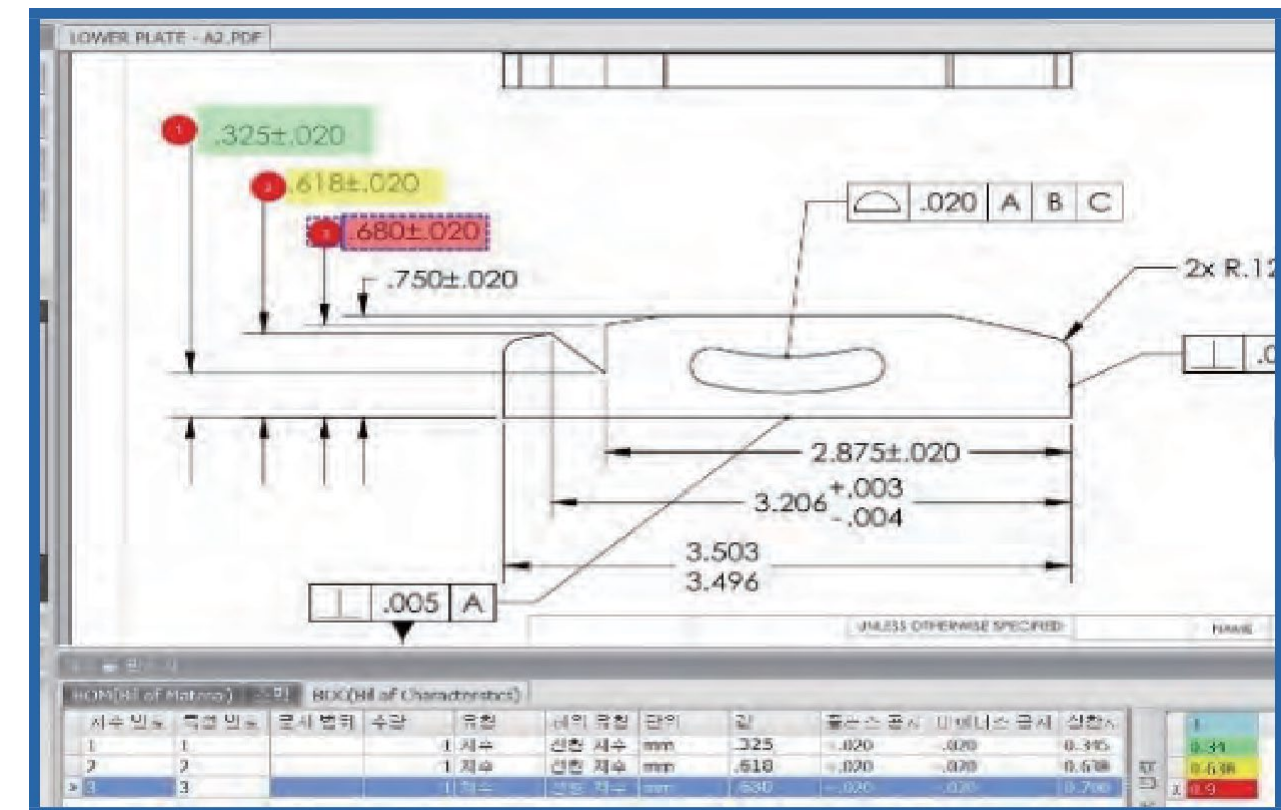
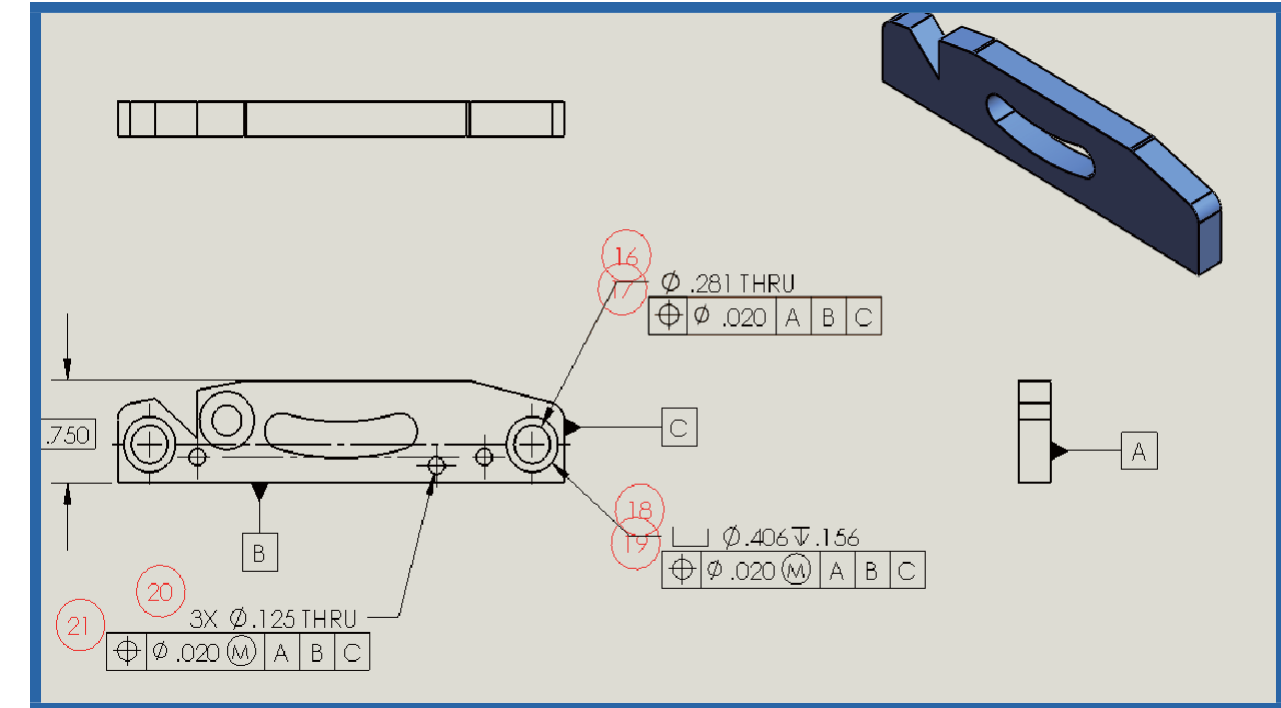



3DEXPERIENCE® Works

 **SOLIDWORKS**  **SIMULIA**  **ENOVIA**  **DELMIA** | Works



3DEXPERIENCE WORKS SOLIDWORKS Offer

SOLIDWORKS 3D CAD솔루션을 3DEXPERINCE 플랫폼에 연결하여 클라우드 플랫폼에서의 안전한 데이터 및 제품 라이프사이클 관리와 강력한 3D 모델링을 사용할 수 있습니다.

Offer별로 클라우드 협업과 PDM이 공통적으로 포함되고 클라우드의 CAD, Sub-D 표면 모델러 및 Simulation 등을 추가하여 사용할 수 있습니다.

Standard Offer

클라우드 협업 롤 Collaborative Business Innovator
클라우드 PDM 솔루션 Collaborative Industry Innovator
클라우드 파라미터 모델러 3D Creator
플랫폼 3D CAD 3DEXPERIENCE SOLIDWORKS Standard

Professional Offer

클라우드 협업 롤 Collaborative Business Innovator
클라우드 PDM 솔루션 Collaborative Industry Innovator
클라우드 파라미터 모델러 3D Creator
플랫폼 3D CAD 3DEXPERIENCE SOLIDWORKS Standard
클라우드 Sub-D 모델러 3D Sculptor

Premium Offer

클라우드 협업 롤 Collaborative Business Innovator
클라우드 PDM 솔루션 Collaborative Industry Innovator
클라우드 파라미터 모델러 3D Creator
플랫폼 3D CAD 3DEXPERIENCE SOLIDWORKS Standard
클라우드 Sub-D 모델러 3D Sculptor
Simulation Designer 3DEXPERIENCE SOLIDWORKS Simulation Designer



| SIMULIA

세계 최고 수준의 해석도구 Abaqus 기술이 탑재되어 제품 개발 프로세스에서 고급 시뮬레이션 기능을 활용할 수 있습니다.

- 연결성
 - SOLIDWORKS 데이터 및 워크플로로 연속성 유지
 - 하드웨어 및 IT 인프라에 대한 투자 감소
 - 프로젝트 요구에 맞는 시뮬레이션 솔루션 선택 가능

- 효율적인 협업 강화
 - 팀원들과 상태 및 결과를 공유하여 더 빠른 설계 결정
 - 웹 브라우저로 어디서나 3D 시뮬레이션 결과의 액세스 및 다각화
 - 모든 브라우저에서 프로젝트의 저장, 관리 및 반복

- 강력한 성능
 - 입증되고 확장 가능한 Abaqus 기술로 해석 작업 수행
 - 선형 및 비선형 해석, 정적 및 동적 이벤트를 위한 암시적/명시적 솔버 활용
 - 고품질 메시 생성과 낙하 테스트 및 충격과 같은 복잡한 시뮬레이션 처리





ENOVIA

클라우드 기반 데이터 및 제품 수명 관리 솔루션

언제 어디서나 데이터에 연결하고 조직 및 관계자들과 협업하여 제조 현장에 가속화를 경험하세요.



복잡한 시스템 구축없이
사용가능



회사 내 서버
설치 불필요



관리, 보수, 하드웨어
비용 최소화



항상 최신버전의
소프트웨어

- 프로젝트 관리 간소화
 - 팀이 실시간으로 프로젝트 상태를 계획, 실행 및 모니터링할 수 있게 해줍니다.
 - 손쉽게 작업을 공유하고 결과물, 종속 관계 및 주요 일정을 정의할 수 있습니다.
 - 팀 멤버는 언제 어디서나 원하는 장치에서 효율적으로 협업할 수 있습니다.



ENOVIA

ENOVIA의 생산성 증대

- 클라우드에서 SOLIDWORKS 데이터에 액세스
 - SOLIDWORKS 데스크톱에서 제품 설계 및 문서를 직접 관리하는 동시에 3DEXPERIENCE 기반 플랫폼에서 CAD 데이터에 액세스할 수 있습니다.
 - 웹 기반 기술을 사용하는 에코시스템으로 모든 장치에서 언제든지 SOLIDWORKS 설계를 공유할 수 있습니다.
- 제품 개발 가속화
 - SOLIDWORKS 데스크톱에서 계속 작업하면서 설계 데이터를 클라우드에 있는 사용 가능한 모든 비즈니스 데이터와 함께 사용할 수 있습니다.
 - 웹 브라우저에서 관련 설계 컨텍스트를 검색, 탐구 및 선택하고 수정, 배포 및 잠금/잠금 해제를 포함하는 수명 주기 작업을 수행할 수 있습니다.
 - 광범위한 3DEXPERIENCE 애플리케이션 포트폴리오의 다운스트림 사용이 가능해집니다.
- 팀원과 정보 공유
 - 대시보드 및 커뮤니티를 직접 만들어 최신 제품 데이터를 검토 및 공유할 수 있으며, 소셜 플랫폼에서 실시간으로 팀들과 정보를 공유할 수 있습니다.
 - 언제 어디서나 원하는 장치에서 설계를 보고, 주석을 추가하고, 관리 및 공유할 수 있습니다.
- 협업 도구로 네트워크 활용
 - 최상의 추적성과 유연성을 기반으로 하여 제품 설계, 다중 물리 시뮬레이션 데이터 및 제조 프로세스 계획 정보를 관리할 수 있습니다.
 - 드래그 앤 드롭 카드 보기 도구를 사용하여 작업을 관리하고 팀 멤버에게 작업을 할당할 수 있습니다.
 - 검토 및 해석용 CAD 데이터를 사용하여 웹 기반의 마크업을 만들 수 있습니다.



DELMIA

클라우드 기반의 제조/생산 솔루션

3DEXPERIENCE Works 포트폴리오는 부서 간의 커뮤니케이션을 간소화하여 ERP부터 현장까지 모든 단계에서 제조 오류를 파악하고 줄이며, 릴리즈부터 생산까지의 과정을 가속화할 수 있게 도와줍니다.

제조 ERP로 제조 문제 해결

전사적 자원 관리 기능과 결합된 공장 공정 제어 및 모니터링의 고유한 조합을 통해 데이터 사일로를 제거하고 제조업체에 다음을 수행하는데 필요한 가시성을 제공합니다.

- 성장 요구 사항에 맞게 빠르게 확장
- 재공품 및 생산 현황을 실시간으로 추적
- 불필요한 다운타임 제거
- 자재, 장비 및 인력이 수요를 충족할 수 있는지 확인
- 공급망 전반에 걸쳐 일관되고 시기적절한 커뮤니케이션 기능
- 생산 일정에 영향을 줄 수 있는 병목 현상 및 제약 조건 식별
- 낭비 제거 및 비용 관리
- 항상 정시에 고품질 부품 생산

모든 것을 제공하는 MES 소프트웨어

DELMIAWorks의 MES 소프트웨어 솔루션 경험을 활용하는 고객

- 생산 오류 감소
- 부품 리드 타임 감소
- 전사적 생산성 향상
- 향상된 품질 규정 준수
- 품질 손실 감소
- 전체적으로 생산량 증가



| DELMIA

DELMIAWorks의 이점

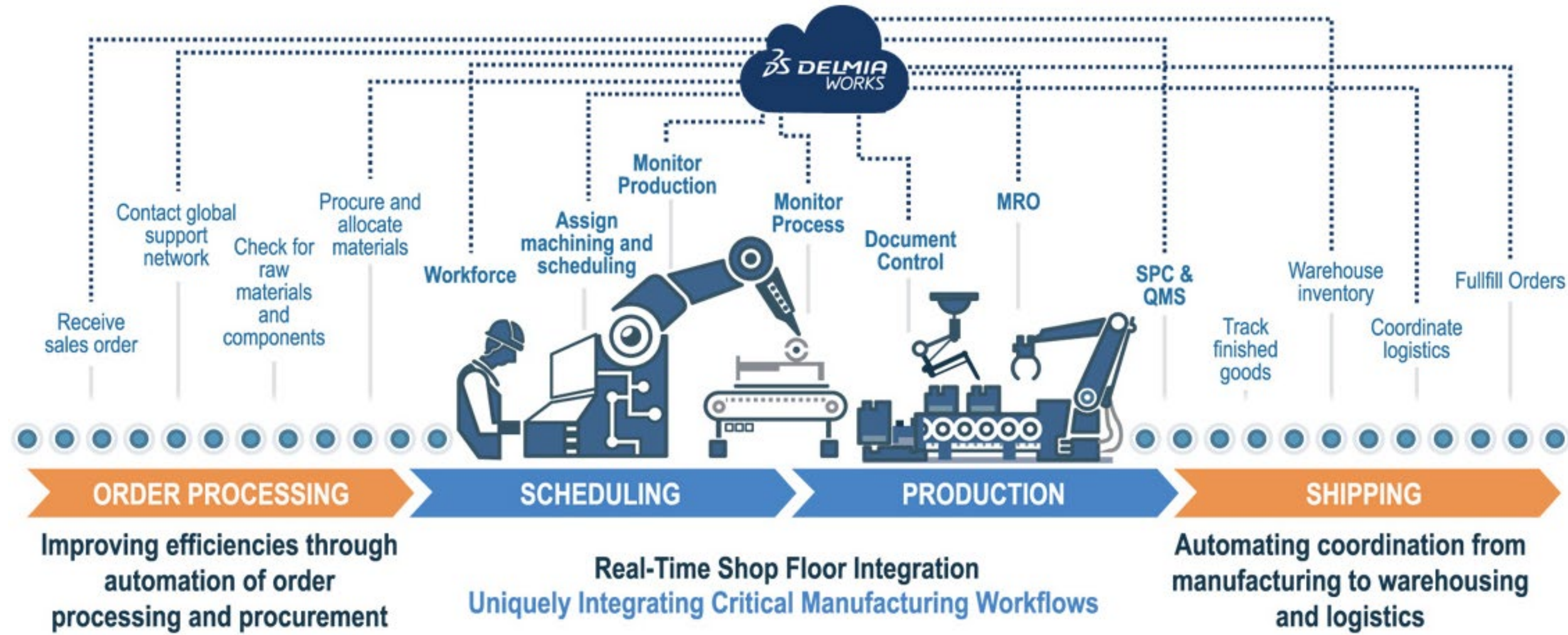

공급망 전체에서 프로세스를 간소화하고 운영 효율성을 높일 수 있습니다.

End-to-End Visibility

엔드 투 엔드 가시성 및 제어 확보



제조 소프트웨어, MES 소프트웨어 및 ERP 소프트웨어를 결합하여 비즈니스의 모든 측면을 개선하세요.



기술지원 서비스

(주)솔코는 Dassault Systemes 본사로부터 인증 받은 전문 엔지니어와 고객관리 시스템을 통해 기술지원센터를 운영하고 있습니다. 실시간 원격지원 시스템을 이용한 보다 빠르고 정확한 기술지원을 실현하며, 온/오프라인의 다양한 방법으로 고객과 소통하고 있습니다.

- 유선지원 핫라인 운영
- 상담시간 : 주중 오전 9시~오후 6시
- 031.8069.8302
- 홈페이지 Q&A를 통한 답변
- 실시간 원격지원
- www.solidkorea.co.kr 접속
- 신제품 런칭 행사 초청
- 뉴스레터 및 기술자료 발송
- 온/오프라인 세미나 및 강연 초청
- Customer Portal Service
- 정기적 방문지원
- 무료다운로드 서비스 제공

원격 기술지원

솔코는 서비스 분야 고객만족도 1위 리셀러입니다.



솔코의 원격기술지원은 고객님 요청에 의해 별도 설치 프로그램 없이 웹 브라우저를 통해 엔지니어가 고객님의 PC화면을 함께 보면서 신속하고 정확하게 상황 별 상담이 가능한 서비스입니다.



교육지원 서비스

1. 정규 교육 과정

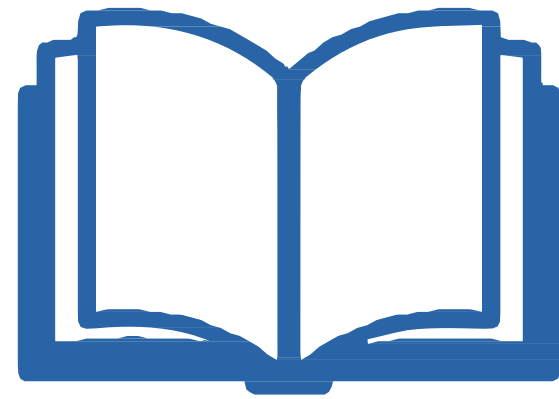

솔코의 전문 엔지니어가 **매월 솔코 교육센터에서 솔리드웍스 정규교육 과정을 운영**합니다.

신규 및 유지보수 고객에게는 무상으로 교육을 지원합니다.

교육과정 : 솔리드웍스 기본과정

솔리드웍스 고급과정 : 기계설계/기구설계

솔리드웍스 시뮬레이션 과정

솔리드웍스 플로우 시뮬레이션 과정

3DEXPERIENCE Works

교육문의 : 031.8069.8310

2. On-Site 맞춤교육



Customizing 과정이 필요한 고객에게는 일정 및 교육 커리큘럼 협의 후에 **고객사 교육장 방문교육을 지원**합니다. 솔코는 최대 20명까지 교육받을 수 있는 Full Module 네트워크 라이선스를 보유하고 있습니다.

3. 튜토리얼 제공

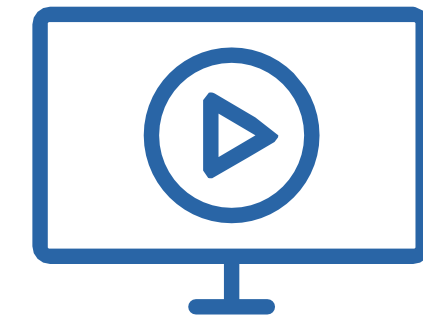

VIDEO TUTORIAL

솔리드웍스 공인강사의 **튜토리얼 영상을 주기적으로 업데이트** 하여 솔코 홈페이지와 유튜브 채널을 통해 자유롭게 학습할 수 있습니다. 솔리드웍스 신버전 기능 소개 및 **활용 TIP을 소개하는 기술문서**를 SNS를 통해 제공합니다.



설계자동화 및 PDM 구축 -H社(Hot Runner System 전문 제조)

과제내용

자동설계 설계
데이터 관리
ERP Interface

구현방안

설계 자동화

- SOLIDWORKS API를 이용한
몰드 베이스 자동 설계

설계 데이터 관리

- 데이터 카드(매개변수) 정의
- 사용자 및 그룹 생성
- 결재 프로세스 구축

ERP Interface

- Enterprise PDM API를 통한
BOM 정보 ERP Interface

효과

- CAD/PDM 설계 환경 표준화
- 몰드베이스 자동설계를 통한 설계 시간 단축
- 설계 데이터 관리를 통한 이력관리 및 모델 재 사용률 증가
- PDM 워크플로를 통한 ERP BOM 정보 관리

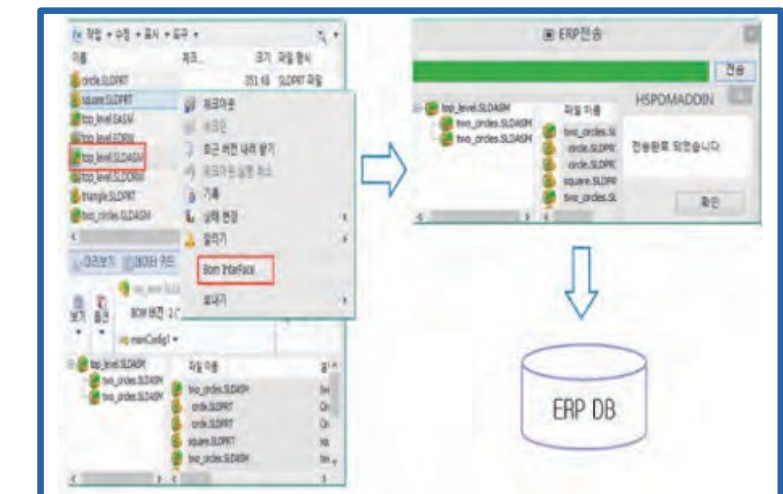
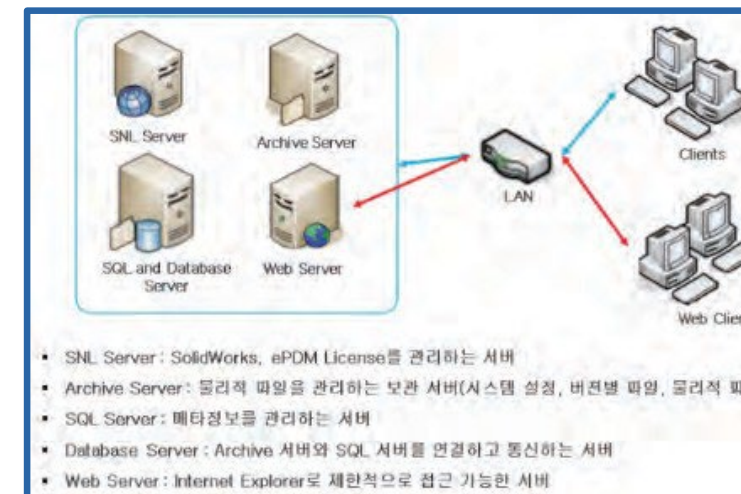



CAD/CAM/PDM 구축 및 보안시스템 도입-R社(소형정밀 절삭가공전문)

과제내용

3D CAD 도입
CAM 도입
PDM 구축
보안시스템 구축

구현방안

3D CAD 도입

- SOLIDWORKS API를 이용한 소형 정밀 부품 설계 방법론 개발

CAM 도입설계 데이터 관리

- Esprit을 통한 가공 모델별 가공 방법론 구축

PDM 구축

- Enterprise PDM을 통한 설계 데이터 관리

보안시스템 구축

- Secure Disk 중앙 서버에서 사용자별 문서 보안 정책에 따라 사내 문서 유출 방지

효과

- 3D CAD 도입으로 설계 시간 단축 및 품질 향상
- CAM 도입으로 가공시간 단축 및 품질 향상
- PDM 구축으로 설계 데이터 이력관리 및 모델 재 사용률 증가
- 보안시스템 구축으로 사내 문서 유출 방지

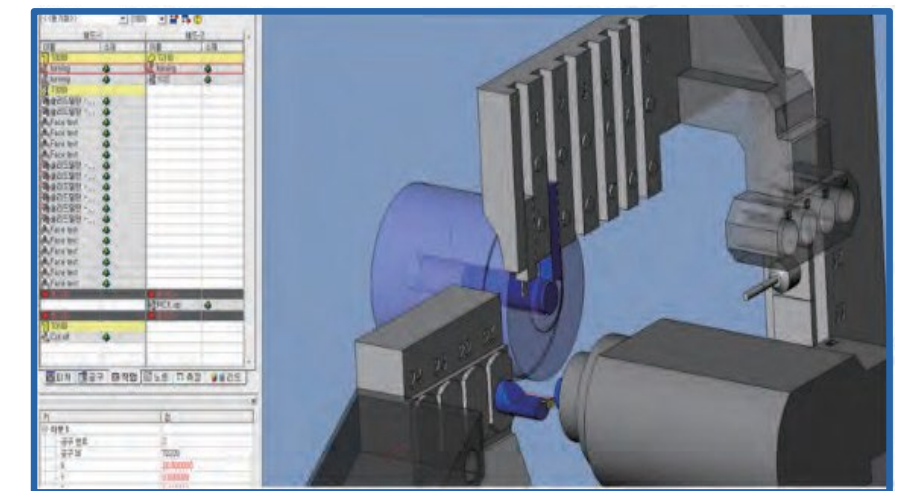
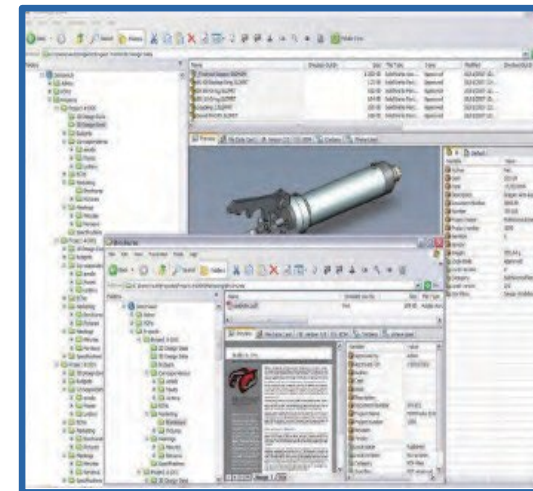



Signal Analyzer 열 해석-N社 (CAD 컨설팅)

과제내용

열해석

구현방안

부품 모델링

- 3D 제품 설계

해석 수행

- 재질 적용
- 경계 조건 적용

결과 검토

- 열 흐름 가시화
- 제품 배치 변경 해석 수행

효과

- 시제품 제작 비용 생략
- 설계 온도 및 허용 오차 준수
- 설계 개선을 위한 기초 데이터로 활용

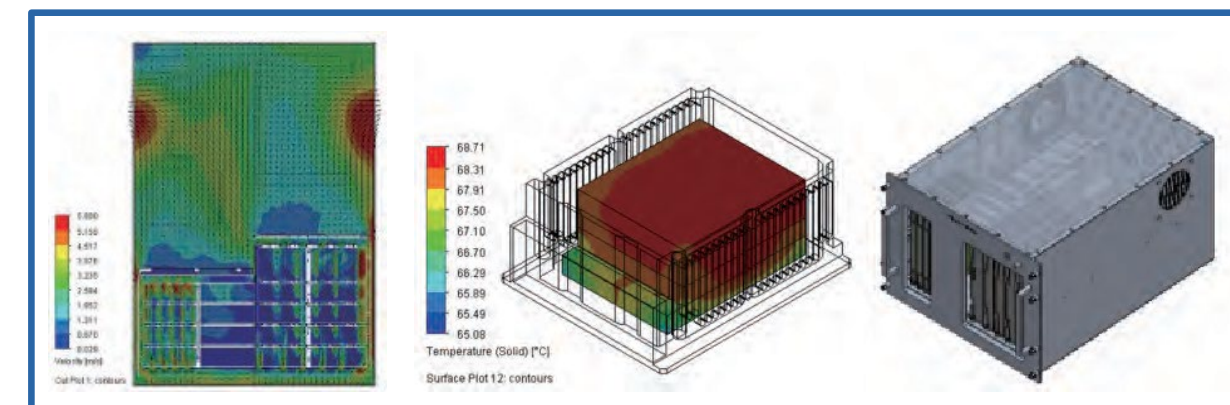
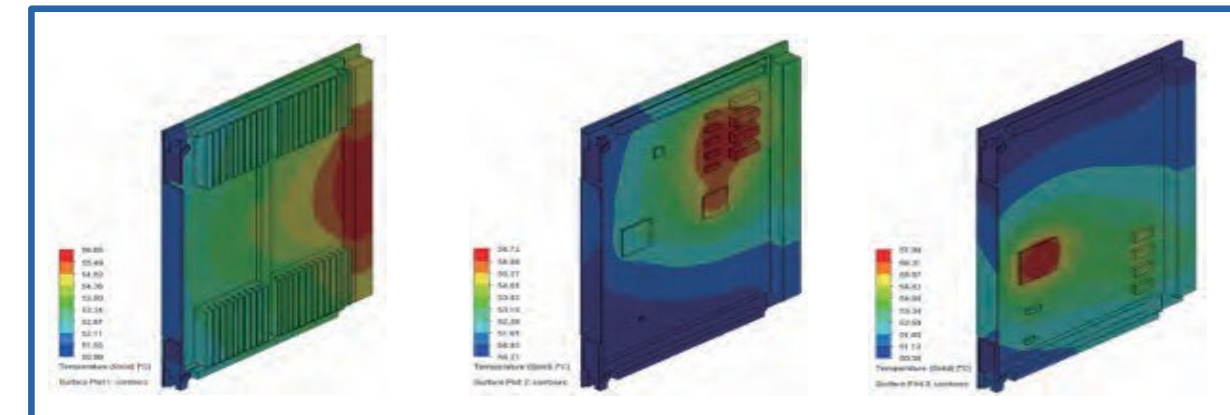



제품 구현 동영상 제작 - Y社(OLED,LED,LCD,반도체,태양광 장비 및 검사장비)

과제내용

SOLIDWORKS Composer를 이용한 제품 구동 동영상 제작

구현방안

모델링 간략화

- 모델링 데이터 간략화 및 변화

애니메이션 제작

- SOLIDWORKS Composer Animation을 이용한 택타임 적용 동영상 구현

효과

- 설계 데이터를 이용한 동영상 제작
- 정확한 택 타임 입력을 통한 실제 모델 구동 가능 여부 검증

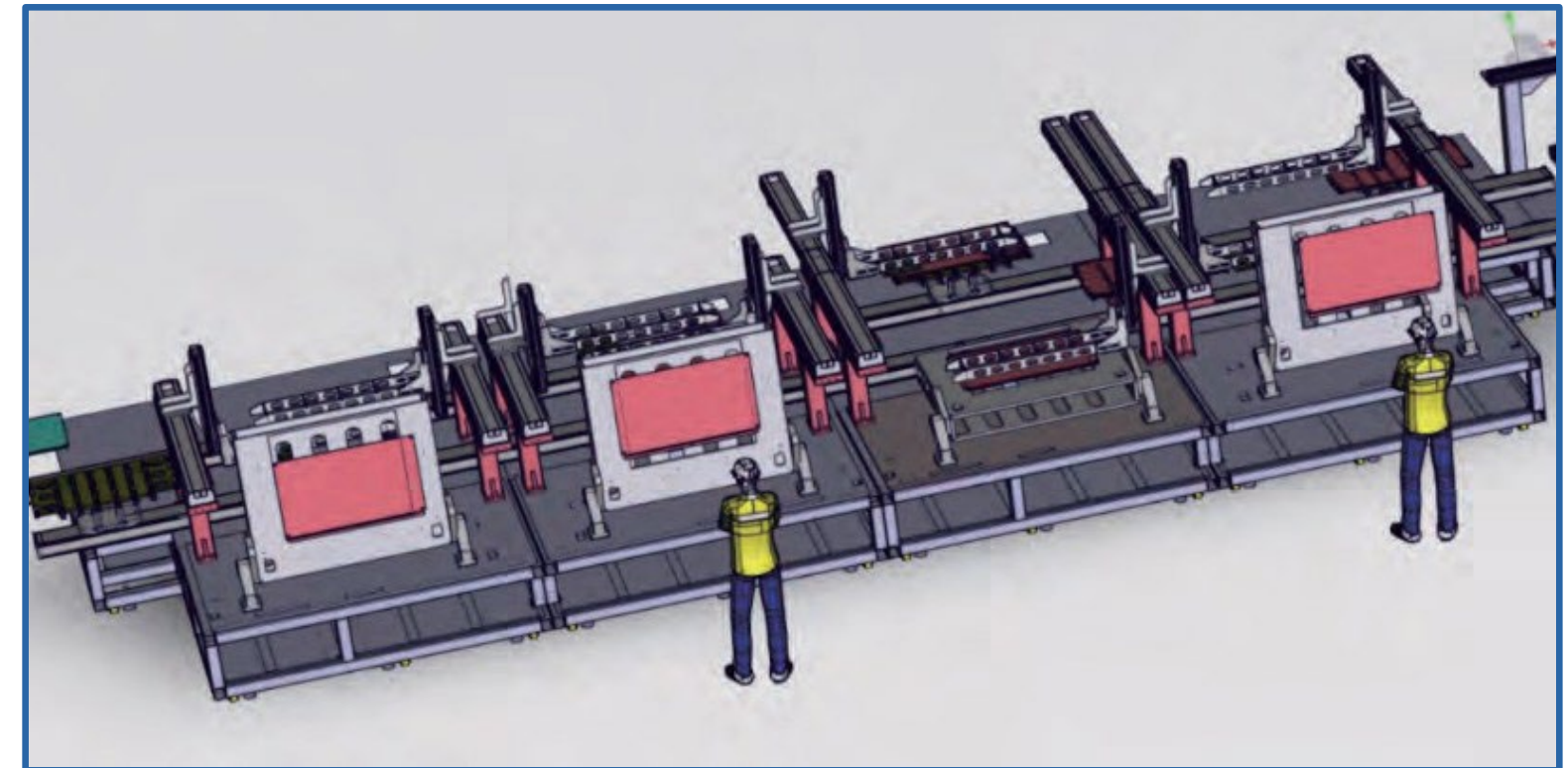



SOLIDWORKS Composer를 활용한 영업 활용 문서 제작 - G社(이동식 도크)

과제내용

SOLIDWORKS
Composer를
이용한 제품 구동
및 Webpage
제작

구현방안

부품 모델링

- 양산 제품 모델링 구현 및 간략화

애니메이션 제작

- SOLIDWORKS Composer Animation을 이용한 Key 기반 가상 현실 구현

HTML문서 제작

- Animation 재생가능 웹 페이지 제작
- 가상현실 구현(회전, 확대 등 구현 가능)

효과

- 설계 데이터를 이용한 동영상 제작
- ActiveX를 기반으로 구동되는 HTML 제작

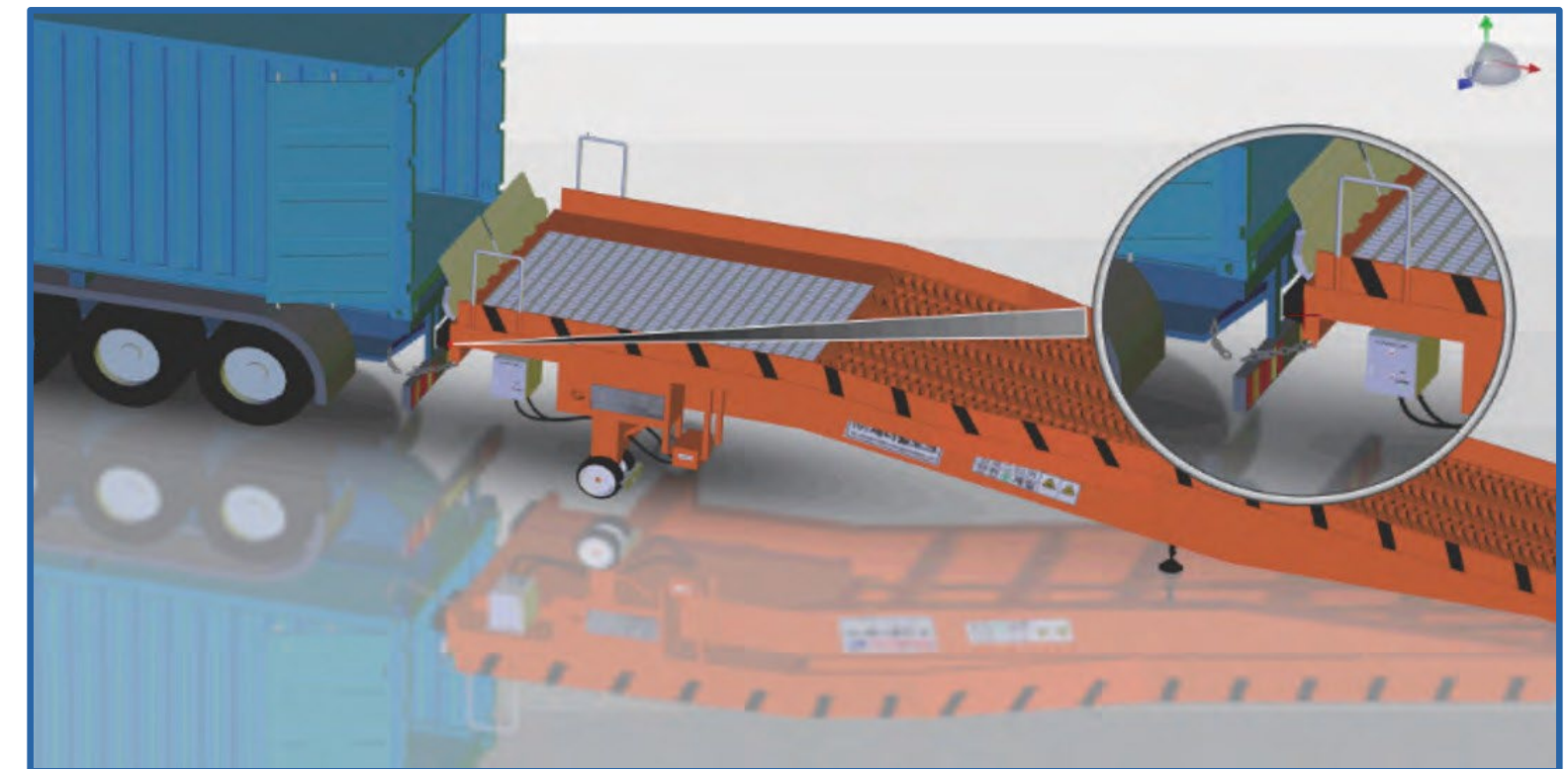



SOLIDWORKS 및 SOLIDWORKS PDM API 유틸리티 개발 - Y社(OLED,LED,LCD,반도체,태양광 장비 및 검사 장비)

과제내용

SOLIDWORKS API를 이용한 속성 일괄편집기 개발

SOLIDWORKS PDM API를 이용한 BOM 비교기 개발

SOLIDWORKS PDM Implementation

구현방안

속성 일괄편집기 개발 및 구축

- SOLIDWORKS에 add-in으로 동작
- 상위 어셈블리 선택하면 그것에 속한 모든 부품의 속성값이 한꺼번에 로딩되어 한 화면창에서 각각에 대해 편집 가능
- 엑셀과 비슷한 기능 구현 가능 : 복사/붙여넣기, 찾기/바꾸기, 개별/일괄 변경 등
- 사용자 정의 속성 항목 추가 및 삭제 기능
- 기타 편의 기능 : 드래그 앤 드롭 등

BOM 비교

- PDM에 add-in으로 동작
- 비교할 BOM 버전 두 개를 선택하여 차이점을 표시

효과

- Top Assembly에 포함된 모든 부품들의 속성값을 하나의 유틸리티 프로그램에서 일괄 편집 및 변경하여 설계 효율 향상
- PDM에서 서로 다른 버전의 BOM 구성 내용을 비교하여 차이점을 표시하여 구매 프로세스 최적화

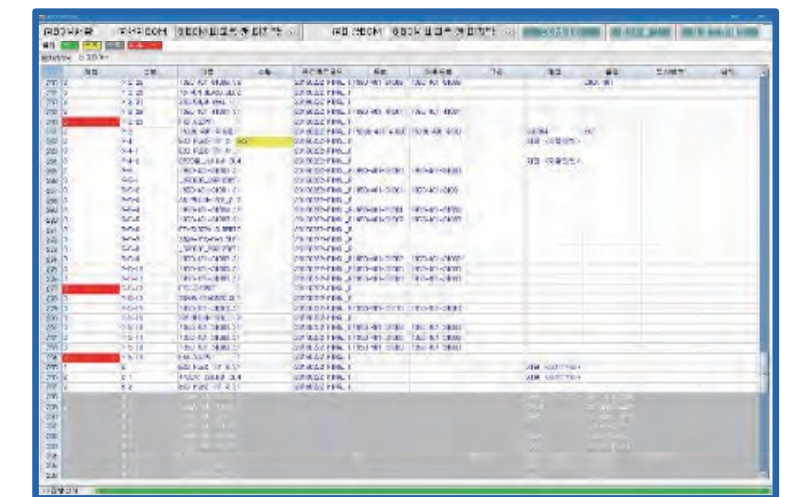
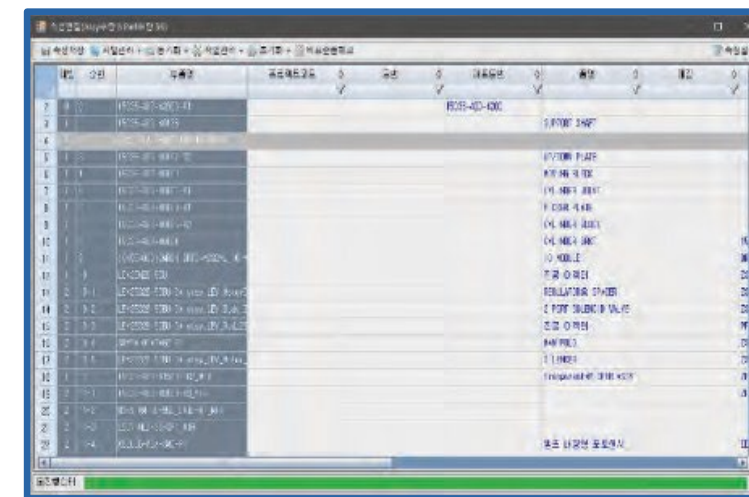



SOLIDWORKS를 활용한 3D 설계 인프라 구축 - L社

과제내용

SOLIDWORKS
부품 모델링 방법

SOLIDWORKS
어셈블리 방법

SOLIDWORKS
도면 작성 방법

SOLIDWORKS
를 활용한 제품
설계 방법론

구현방안

3D 설계 방법론

- 스케치, 구속조건 및 기본 피처를 활용한 상세 부품 모델링
- Top-Down 방식을 이용한 부품 모델링 및 조립
- 3D 모델과 완전 연관된 SOLIDWORKS 도면 작성
- BOM 테이블을 이용한 어셈블리 조립도 생성
- 대상 제품 개발에 적합한 3D 설계 방법론 구축

설계 자산 관리

- SOLIDWORKS PDM을 활용한 관리 시스템 구축
- 설계 자산 관리 환경 구축
- 관리 방법론 교육

효과

- SOLIDWORKS를 이용한 3D 설계 방법 이해
- 2D 도면화 방법 이해
- 대상 제품에 적절한 설계 방법론 구축
- 설계자산 관리 방법 이해





해석 엔지니어 컨설팅 지원

	<p>자동차 부품 - I사</p> <ul style="list-style-type: none"> 엔진 흡기 온도 엔진 발열로 인한 주변 공기 가열 Fan 통과 유동 특성 		<p>플랜트, 배관 - T사</p> <ul style="list-style-type: none"> 수압 및 배관 진동을 고려 허용 응력 설계 		<p>설비 - W사</p> <ul style="list-style-type: none"> 하수 처리장에서 Weir 해석 및 유동 분배
	<p>인버터 - K사</p> <ul style="list-style-type: none"> IGBT 발열 온도 설계 Fan 개수, Spec. 및 위치 설정 		<p>반도체 장비 - I사</p> <ul style="list-style-type: none"> Wafer 가열 Heater Spec 결정 Heater 최적 위치 설정 		<p>반도체 장비 - A사</p> <ul style="list-style-type: none"> 유동가시화 유동에 의해 Chamber 내부 청결
	<p>장비 제조 - J사</p> <ul style="list-style-type: none"> 항공 임무 연동 장치 PCB 소자의 방열 구조 개선 		<p>반도체 장비 - S사</p> <ul style="list-style-type: none"> Heater 발열로 인한 주변 공기 가열 결과 FSI 순차 구조해석 		<p>화학 - L사</p> <ul style="list-style-type: none"> 유량 공급을 위한 배관 Layout 설정 속도, 분포, 난류 강도
	<p>기계 부품 - H사</p> <ul style="list-style-type: none"> 제품 - Pulley for Elevator Quasi-static, Brittle 		<p>LED조명 - I사</p> <ul style="list-style-type: none"> LED 온도 분포 Heat Sink Design 		<p>플랜트 - W사</p> <ul style="list-style-type: none"> 유량 공급을 위한 배관 Layout 설정 속도, 분포, 난류 강도
	<p>가공 - W사</p> <ul style="list-style-type: none"> 제품 - JIG 허용 응력 설계 		<p>공장 - L사</p> <ul style="list-style-type: none"> 공장 내 FAN 추가로 결로 방지 		<p>플랜트 - D사</p> <ul style="list-style-type: none"> 제품 - 하부 집수 장치 유동 분배



| PDM 구축 실적 (최근 3년)

2024년 구축 실적

	PDM 재설정, BOM Interface
	PDM 재설정
	PDM 구축, 모델링 Migration
	PDM 설정
	이기종 STEP 컨버터 개발
	단품 PDF 생성 및 ERP 전송 개발
	PDM 구축, BOM Interface (전장파트 포함)
	해외 PDM 복제서버 구축
	ERP에 구품번 정보를 추가전송 및 과거 PDM 데이터 업데이트, PDM 서버 파일복구 사용자 프로그램 개발
	프로젝트 관리(PMS) 고도화 및 ERP 시스템 연계

2023년 구축 실적

	PDM 구축, BOM Interface, Fasoo 연동 검증
	PDM 구축
	PDM 구축
	PDM 구축
	PDM 구축, 설계자동화 시스템 구축
	PDM 구축
	PDM 설정, 마이그레이션툴, 중복파일명 자동대체, BOM검토
	PDM 구축, ERP Interface

2022년 구축 실적

	PDM 구축, Excel Upload BOM 구성, 보안시스템연계
	모델링 방법론, PDM 재구축, ERP Interface
	PDM 구축, 중기시스템 BOM연계, 모델링 방법론
	모델링 방법론, PDM 재구축, One PDF 출력 개발, ERP Interface, 품번 일괄생성 개발
	AutoPurge 데이터 크린징 개발 구축
	설계자동화 (DriveWorks) 시스템 및 PDM 시스템 연계 구축
	PDM 구축, ERP Interface, 모델링 방법론
	PDM 구축
	PDM 구축, ERP Interface, 모델링방법론

주요고객사

- 솔코 주요 고객사



국내 1300여 고객사 안내

(주)솔코는 그동안 국내 1300여 고객사에 솔루션을 공급해 왔으며, 비즈니스 파트너로서 성장하고 있습니다.

소비재/엔지니어링 바이오/의료기기



기계 및 제조장치



전자/하이테크



국책기관/대학교



Contact us

- 오시는 길



본 사 | 경기도 의왕시 이미로 40 인덕원 IT밸리 C동 414, 415호
T.031-8069-8300 F.031-8069-8301



영남지사 | 경상남도 창원시 의창구 차롱로 48번길 44 창원스마트업타워 F1110호
T.055-714-1010



호남지사 | 광주광역시 북구 추암로 249, 3D융합상용화지원센터 204호
 T. 062-714-3477



감사합니다.