

SOLKO
Industries Solution Leader

솔코 회사소개서

CONTENTS

회사개요

- 주식회사 솔코 소개
- 조직도
- 연혁
- 기업이념

주요사업

- 사업분야
- 주요제품
- 제품소개
- 지원서비스
- 컨설팅

주요고객사

- 솔코 주요고객사

Contact us

- 오시는 길

회사개요

- 주식회사 솔코 소개
- 조직도
- 연혁
- 기업이념



SOLKO

Industries Solution Leader

솔코는 다쏘시스템사의 SOLIDWORKS 솔루션 및 서비스를 제공하는 공식 Reseller입니다.

SOLKO(주)솔코는 SOLIDWORKS의 공식 Reseller로서 2009년 “고객의 행복한 미래를 향해 언제나 함께 합니다.” 라는 기업이념 아래 출범하였습니다.
3D Design, Validation, Manufacturing, Management 전 제품 출시 과정에 알맞은 솔루션과 교육, 컨설팅을 포함한 통합 서비스를 제공하여 고객의 제품 품질 향상 및 시장 경쟁력 강화를 이루는 인더스트리 솔루션 리더가 되는 것을 목표로 전 직원이 노력하고 있습니다.

저희 솔코에 대한 지속적인 관심과 성원을 부탁드립니다, 늘 고객의 가슴에 감동을 드릴 수 있는 기업이 될 것을 약속 드립니다.

회사명 : (주) 솔코 / SOLKO

대표이사 : 박광수

설립일 : 2009년 3월 19일

자본금 : 100,000,000 원

주요 제품 : SOLIDWORKS
iGRAF

사업장 : 본사 및 교육장 (경기도 의왕시)
영남지사 및 교육장 (경남 창원시)
대전지사 및 교육장 (대전광역시)





2009	(주)솔코 설립 Dassault Systèmes사 SolidWorks 공인 리셀러 계약 영국 DriveWorks사 설계자동화시스템 국내 공급 계약 미국 Camnetics, Inc. 사 Gear Trax 기어 자동설계시스템 국내 공급 계약
2010	미국 MECISOFT 사 Visual MILL CAM 시스템 국내공급계약
2011	2011 SOLIDWORKS Over 90's Club (Subscription Service) 진입 HP Partner 계약
2012	2012 SOLIDWORKS 100% CLUB 진입
2013	2012 Korea Top Sales 수상 CAD Partner GmbH사와 Smap3D Piping 시스템 국내 공급 계약 기술 연구 개발팀 설립
2014	SOLIDWORKS WORLD 2014 Multi-Year Subscription Award 수상 경기도 의왕시 “인덕원 IT밸리”로 사옥 이전
2015	기업 부설 연구소 인정
2016	2015 100% CLUB Subscription 수상 2015 Korea Top Sales 수상
2017	2016 Deal of the Year SOLKO 수상
2018	2017 VAR of the Year-Commercial SOLKO 수상 2017 Key Deal of the Year SOLKO 수상 2017 SOLIDWORKS WORLD 100% CLUB 수상 SOLIDWORKS WORLD President's Club 2017 수상 한국생산제조학회 기술혁신 최우수상 수상
2019	Top Reseller Highest Customer Satisfaction KOREA 수상

2020	1st Year Renewal Rate: TOP VAR – KOREA 수상 #1 Solidworks Reseller Simulation Attach Rate – APAC 수상 2019 Core MP Achievement Club – SIMULATION 수상
2021	2020 100% Achievement Club –Simulation 수상 솔코 영남지사 (경남 창원시) 오픈
2022	2021 100% CLUB VAR KOREA 선정 2021 Top Subscription Reseller Overall KOREA 수상 2022 Q1 Total Bookings Achievement 수상 솔코 호남지사 (광주광역시) 오픈
2023	2022 Q4 TOTAL BOOKINGS ACHIEVEMENT 수상 2022 Q4 MP BEST CONTRIBUTOR – DDM 수상 2023 Q1 Value-Up Best Performer 수상 2023 Q1 TOTAL NEW BOOKING ACHIEVEMENT 수상 2023 H1 TOTAL BOOKING ACHIEVEMENT 수상 2023 H1 DDM BEST PERFORMER 수상
2024	2023 Top MP Contribution Partner 수상 FY24Q2 Total Booking Achievement 수상
2025	2024 100% Club VAR 수상 FY25Q2 Top Subscription VAR 수상 07FY25Q2 TOP MP VAR 수상 07FY25Q2 Target Achievement VAR
2026	2025 100% Club 수상 2025 KOREA #1 Partner YOY Subscription Growth 수상 2025 KOREA #1 Partner Governance Domain Bookings 수상 2025 KOREA #1 Partner Core Multi Product Bookings 수상 2025 KOREA #1 Partner SAAS Contribution 수상 2025 KOREA #1 Partner Total Bookings Target Attainment 수상 FY25 Top VAR 수상 FY25 Top Subscription VAR 수상 FY25 Top DDM VAR 수상 FY25 Total Achievement VAR 수상 솔코 대전지사 설립



FY25 Global, KOREA Total 10개 부문 수상

고객 여러분의 신뢰로 만들어낸 10관왕의 성과, 솔코는 여러분의 성공 파트너가 되겠습니다.



FY25 100% Club



FY25 KOREA #1 Partner Total Bookings Target Attainment



FY25 KOREA #1 Partner YOY Subscription Growth



FY25 KOREA #1 Partner Core Multi Product Bookings



FY25 KOREA #1 Partner Governance Domain Bookings



FY25 KOREA #1 Partner SAAS Contribution



FY25 Top VAR
전년 대비 112% 성장



FY25 Top DDM VAR
전년 대비 53% 성장



FY25 Top Subscription VAR
Kore YLC Sales 1위 기여



FY25 Total Achievement VAR
104% 달성



고객을 존중하며, 고객의 입장에서 생각하고,
신뢰와 신용으로 고객의 보다 나은 가치창조를 위해 최선을 다하겠습니다.

주요사업

- 사업분야
- 주요제품
- 제품소개
- 지원서비스
- 컨설팅



DESIGN / ENGINEERING

SOLIDWORKS Design
 SOLIDWORKS xDesign
 SOLIDWORKS AI
 SOLIDWORKS Electrical
 DraftSight 2D CAD
 SOLIDWORKS Visualize
 SOLIDWORKS Composer



DATA MANAGEMENT / COLLABORATION

SOLIDWORKS PDM
 Cloud Services
 SOLIDWORKS PLM
 3DEXPERIENCE Platform

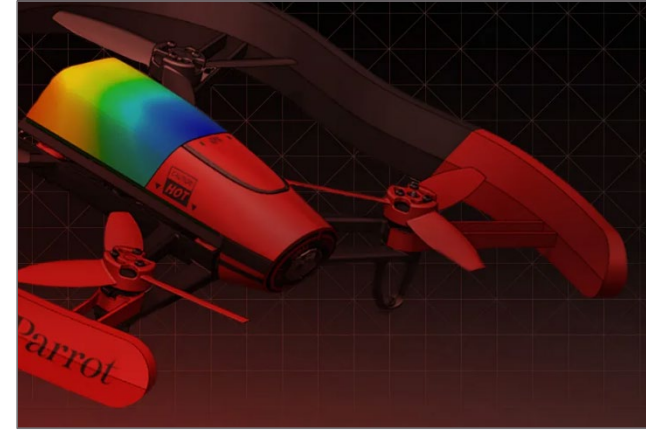

SIMULATION

SOLIDWORKS Simulation
 SOLIDWORKS Flow Simulation
 SOLIDWORKS Plastics
 Simulation on the Cloud



MANUFACTURING ERP

DELMIAWorks Manufacturing ERP
 DELMIAWorks ERP Software
 DELMIAWorks Manufacturing Software
 DELMIAWorks MES Software

MANUFACTURING PRODUCTION

DELMIA Shop Floor Programmer
 DELMIA Robot Programmer
 SOLIDWORKS Inspection



CONSULTING

3D 스마트공장 구축
 CAE 설계 검증 컨설팅
 3D 제품 설계 프로세스 구축
 제품 개발 최적화 컨설팅
 PDM/PMS 솔루션 구축 컨설팅
 시스템 통합 구축 컨설팅
 설계 및 설계 자동화 개발



SOLIDWORKS

설계·해석·제조를 아우르는 통합 3D 솔루션



SOLIDWORKS 설계 자동화 및 견적 생성 솔루션

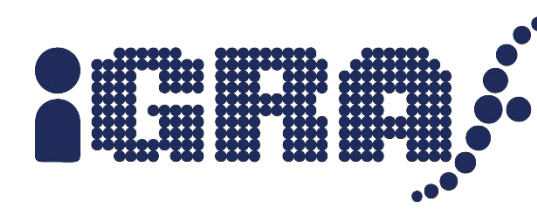

분체 해석 시뮬레이션 솔루션



솔코에서 개발한 SOLIDWORKS 속성편집기



배관 및 플랜트 3D 설계 전문 솔루션



SOLIDWORKS

설계의 모든 단계에 대한 직관적인 솔루션





SOLIDWORKS

제품 개발 프로세스 능률화

일반적인 순차 프로세스



SOLIDWORKS의 제안

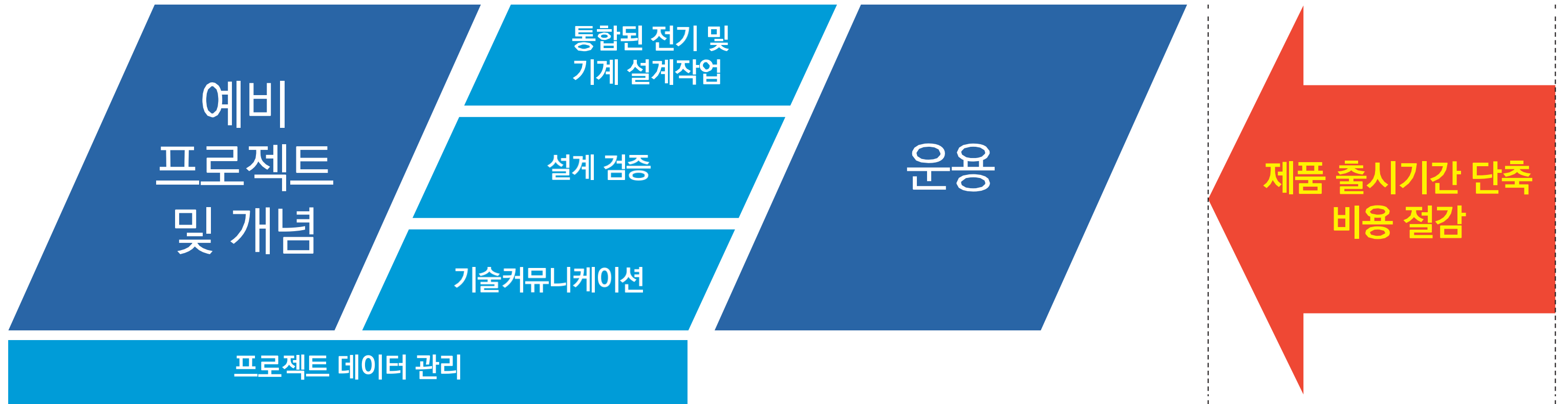



SOLIDWORKS Design

SOLIDWORKS 강력한 3D 설계 및 제조 솔루션

- 신뢰받는 산업 표준의 솔루션
- 강력하고 검증된 3D 모델링 기능
- 즉시 생산에 사용할 수 있는 문서 및 2D 도면 솔루션
- 엔지니어를 위한 직관적인 사용자 인터페이스
- 설계 공유 및 마크업 기능과 실시간 협업 도구 제공
- 안전한 CAD 파일 및 수정본 관리
- 아이디어 구상부터 제조 워크플로까지의 원활한 연계
- 통합 시뮬레이션, 렌더링 및 CAM 도구 지원





SOLIDWORKS Design

SOLIDWORKS Design LINE UP

Premium

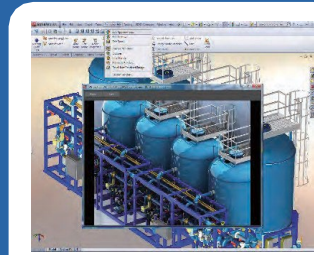

ROUTING



파이프/튜브 배관

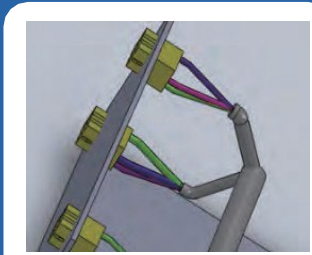

전기배선/하네스 배선 연결

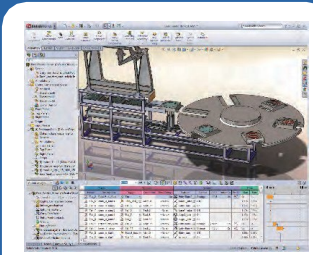

모션 시뮬레이션

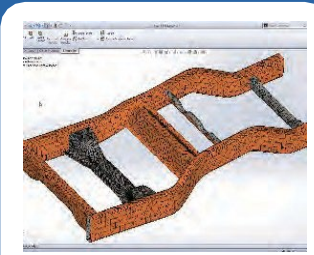

구조해석

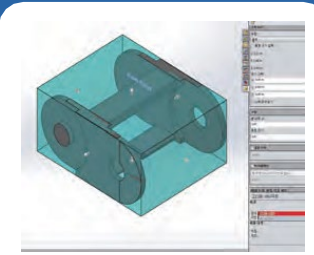

Costing Assembly

Professional

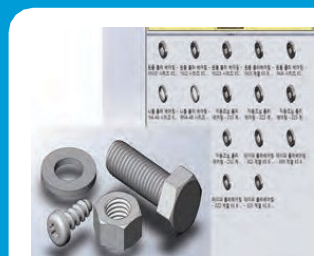

Toolbox 라이브러리



SCAN TO 3D



SOLIDWORKS PDM



SOLIDWORKS Visualize

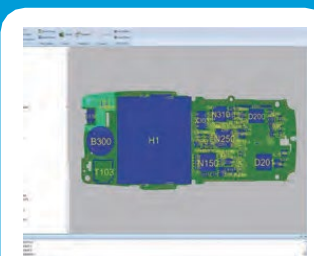

CircuitWorks

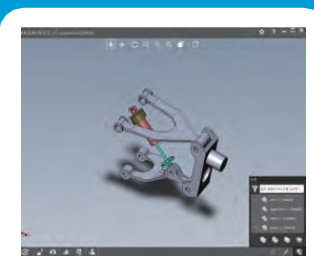

eDrawing professional

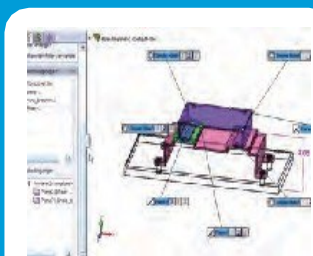

TolAnalyst



작업스케줄러

Standard

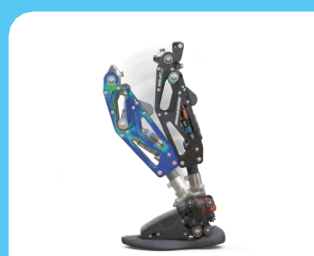

솔리드 설계



곡면 설계

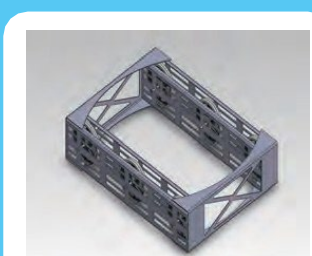

판금 설계



FeatureWorks

Free Tools

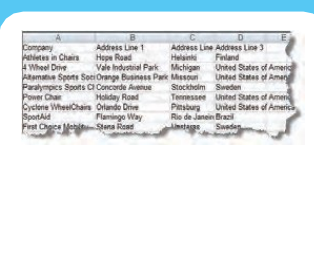

Explorer

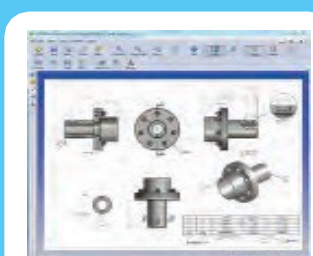

eDrawings



3D Content Central



SOLIDWORKS Simulation

최상의 검증 솔루션

가상 시뮬레이션을 통해 엔지니어링 통찰력 획득

실제 조건에서의 동작 이해

- 구조적 시뮬레이션 솔루션 : SOLIDWORKS Simulation
- 유체 유동 시뮬레이션 솔루션 : SOLIDWORKS Flow Simulation
- 사출 성형 시뮬레이션 솔루션 : SOLIDWORKS Plastics
- 전 생애 환경평가기법(LCA) : SOLIDWORKS Sustainability

최상의 설계 대안에 대한 조기 선택 지원 프로토타입 수 감소

주요 장점

- 동시 병행 엔지니어링 및 제조
- 설계 토폴로지 결정 자동화
- 프로토타입 제작 횟수와 실제 테스트 비용 절감 및 출시 기간 단축
- 제품 내구성, 위상, 고유 진동수 확인. 불안정성 테스트
- 선형, 비선형 정적, 비선형 동적 해석 기능 제공
- 시뮬레이션 통합 도구를 통한 해석의 간소화
- 편리하고 직관적인 CFD 해석
- 검증 간소화 / 설계와 제조 프로세스 연결
- 정확한 설계 시뮬레이션으로 제품 개발 혁신

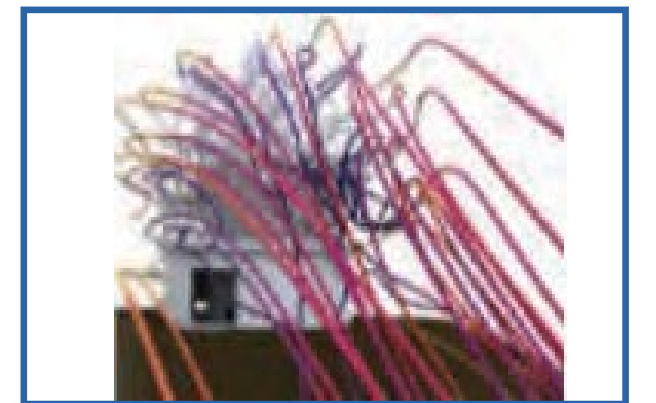
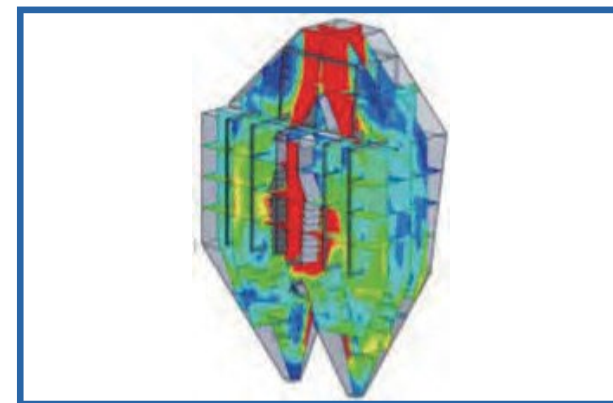
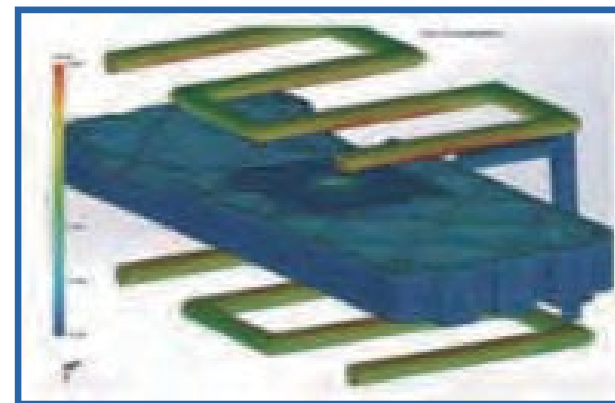
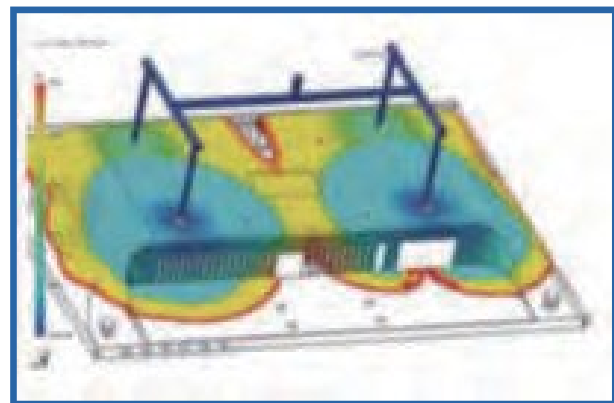



SOLIDWORKS Simulation

최상의 구조 설계 검증 솔루션

편리한 사용과 데이터 완전성을 위해
SOLIDWORKS 3D CAD에 완전히 포함

여러 하중 및 제품 설정을 쉽게 해석하기 위해
SOLIDWORKS 재질 및 설정을 지원

주요 장점

- h 및 p - 적응형 요소 유형을 사용하는 솔리드, 셸 및 빔 모델링을 포함
- 시뮬레이션 데이터와 함께 사용자 정의 가능한 재질 라이브러리도 포함
- 병렬 컴퓨팅(멀티 코어)
- 일괄 처리 실행
- 2D 단순화
- 평면 응력
- 평면 변형
- 축대칭
- 하위 모델링 시뮬레이션
- 하위 모델링: 주요 어셈블리 하위 모델의 구조적 저항 해석
- 오프로딩 컴퓨팅

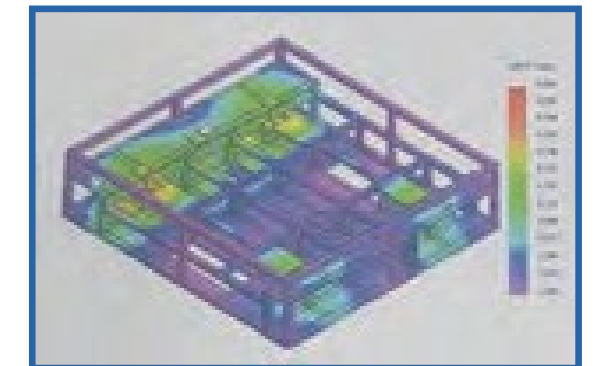
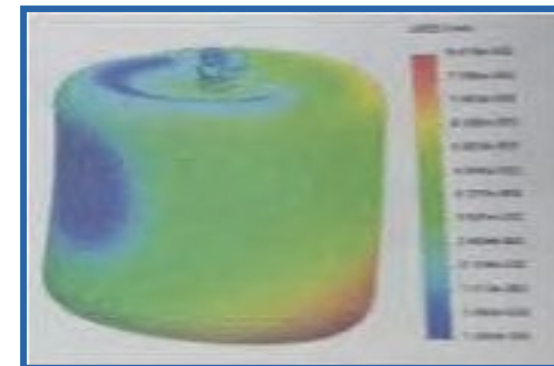
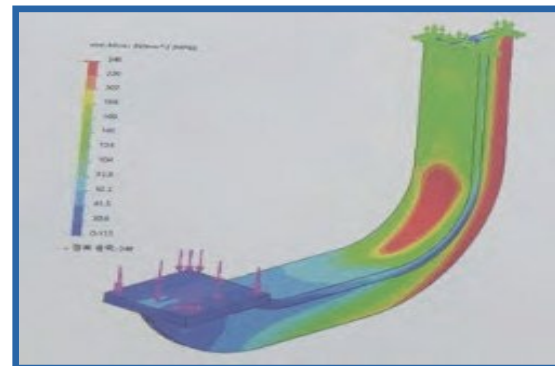
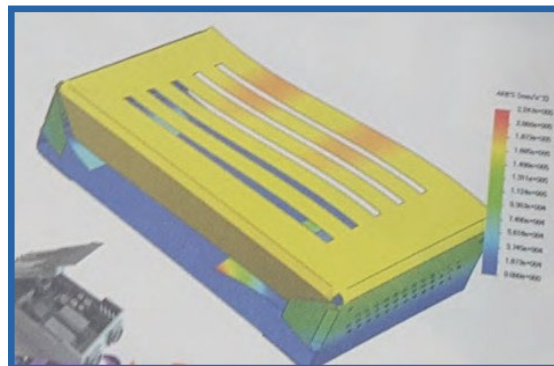



SOLIDWORKS Simulation

SOLIDWORKS Simulation LINE UP

Premium

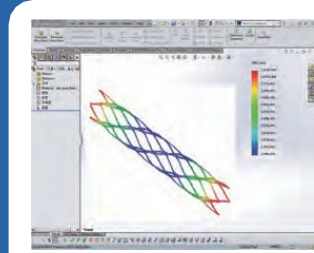

비선형 정적 해석



비선형 동적 해석

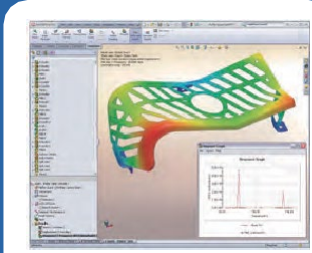

선형 동적 해석



복합재 해석

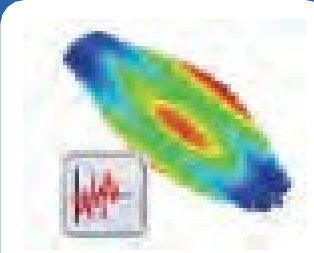

임의진동 해석



조화

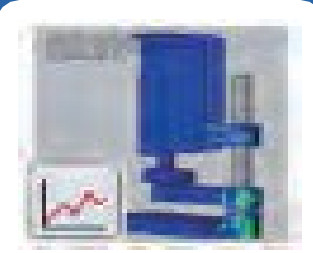

모달시간 기록



응답 스펙트럼

Professional



고유진동 해석

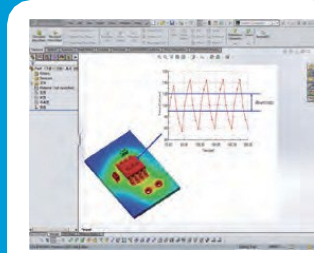

열 전달 해석

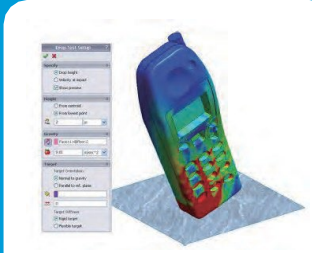

낙하/충격해석

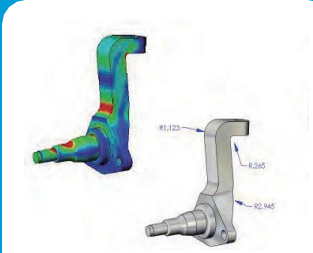

최적화 해석



좌굴 해석

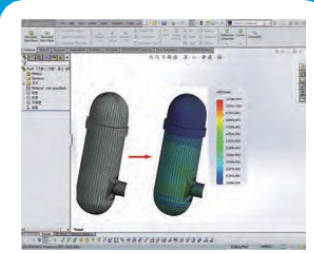

압력용기 설계

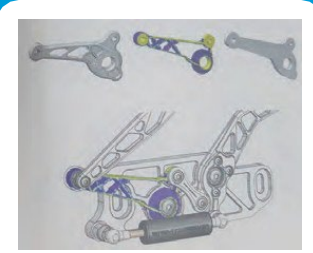

위상 최적화

Standard



선형 정적해석

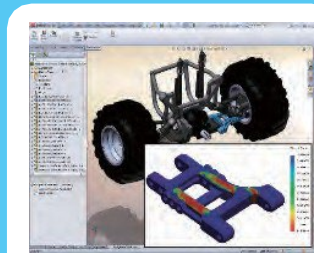

피로 해석

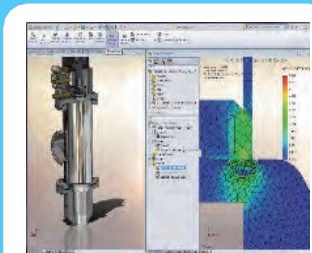

경향분석기

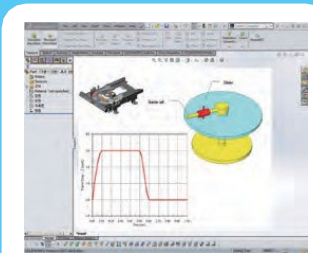

모션 해석

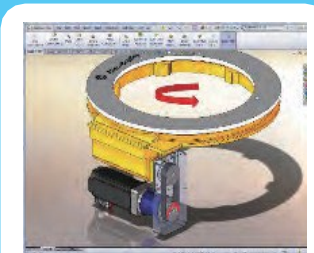

시간 기반 모션 해석

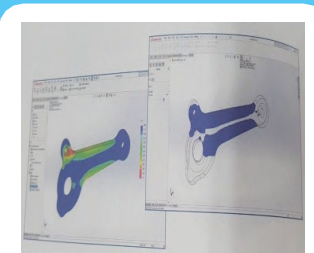

하중&구속 조건 해석



SOLIDWORKS Flow Simulation

유체 유동 시뮬레이션 솔루션

유체 유동 및 열전달 시뮬레이션을 위한 범용 CFD 소프트웨어

- 강력한 3D 설계 검증
- SOLIDWORKS와의 완벽한 통합
- 동시 공학(Concurrent Engineering) 구현

자동 설계 최적화 수행 가능

- SOLIDWORKS Simulation으로 자동 결과 변환

강력한 솔버 및 메싱 기술

- 얇은 벽을 가진 솔리드 및 복잡한 지오메트리

Add-On Module

- Electrical Cooling
제품에서 발생하는 열 관련 문제를 해석하고, PCB 및 단자함 설계의 열 전달 해석을 통한 최적 설계 수행
- HVAC
인간과 환경을 위한 효율적인 냉각 시스템, 조명 시스템 또는 효율적인 오염 물질 제거 시스템 등의 설계와 관련된 난제에 대한 시뮬레이션







SOLIDWORKS Flow Simulation

SOLIDWORKS Flow Simulation LINE UP

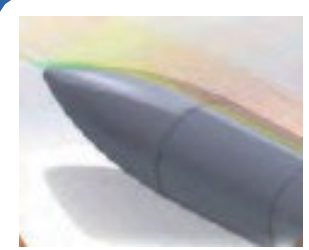
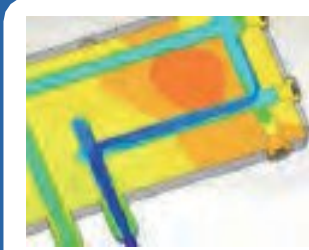
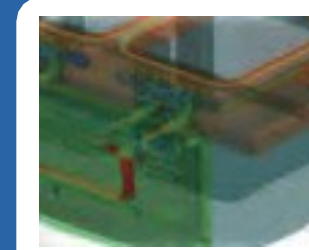
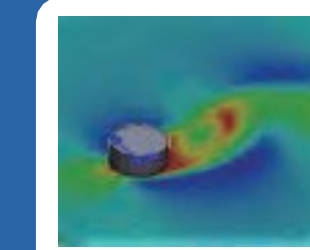
Flow Simulation

-  내부/외부
-  총류/난류/천이
-  열전달
-  회전체 유동
-  압축성 유체
-  비뉴턴 유체
-  유체구조연성
-  비정상 상태

Add-On Electrical Cooling

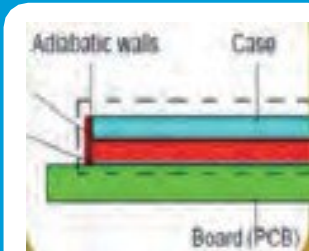
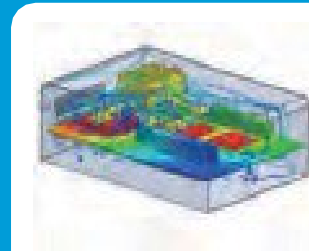
-  줄 가열
-  히트파이프
-  2저항 컴포넌트
-  PCB 생성기

Add-On HVAC

-  고급 복사 모듈
-  쾌적도 지표
-  혼합물 스터디



SOLIDWORKS Plastics

플라스틱 성형 사출 해석 솔루션

충전 및 보압 단계 시뮬레이션

- 완벽한 충전 여부
- 웰드라인 발생 여부
- 공기 갇힘 발생 여부
- 최적의 게이트 위치 결정
- 요구되는 최대 사출압 결정
- 단일/다중 캐비티 금형 레이아웃 최적화
- 패밀리 금형 러너 시스템 자동 균형 맞춤
- 핫러너 관리
- 최대 사출압에 따른 사출기의 크기 결정
- 유리 섬유 포함 재질에 대한 시뮬레이션
- 고급 해석 시뮬레이션 : 인서트 오버몰딩 / 2-Shot 몰딩 / 보조가스/ 밸브 게이트

변형 및 냉각 시뮬레이션

- 변형 - 성형된 파트의 변형 예측 / 변형된 지오메트리 내보내기
- 냉각 - 사출 금형 냉각 라인 레이아웃 설계 및 해석
사이클 시간 최소화 및 제조 원가 감소를 위한 냉각 시스템 설계 최적화

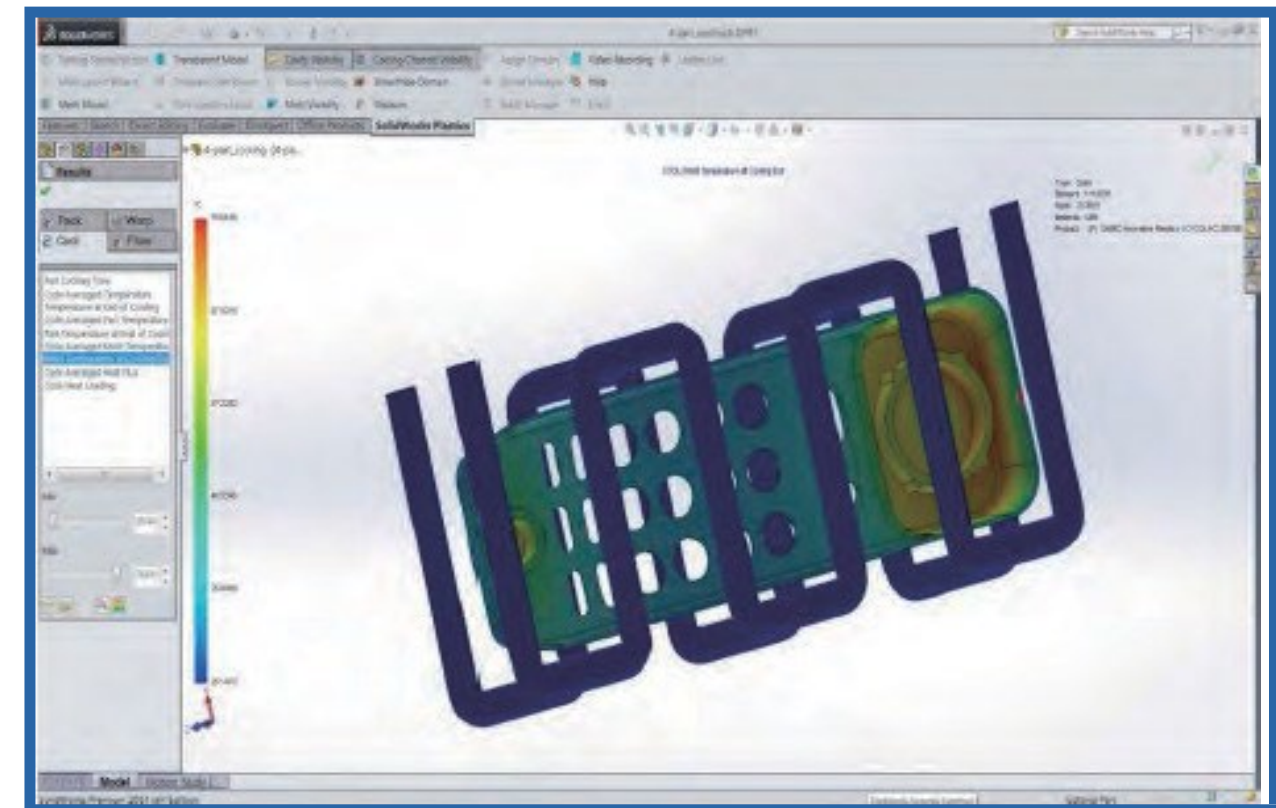
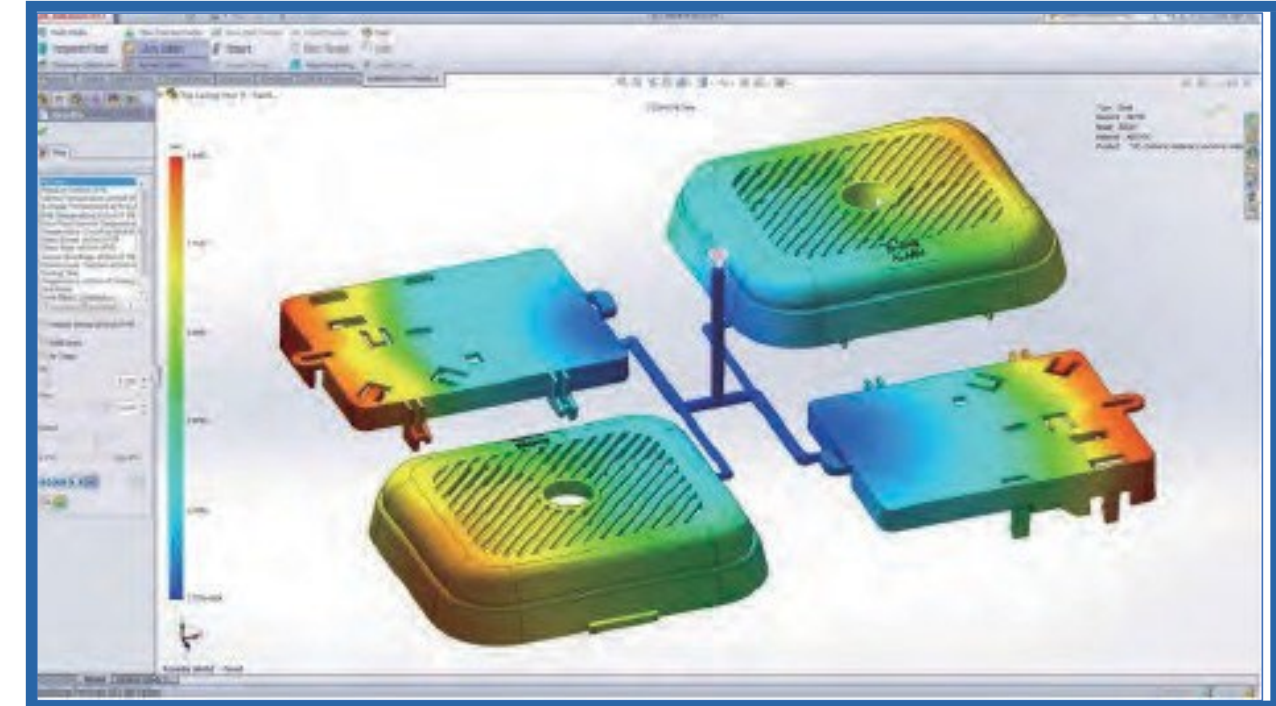



SOLIDWORKS Plastics

SOLIDWORKS Plastics LINE UP

<p>SOLIDWORKS Plastics Standard</p>	 <p>шел/솔리드메싱</p>	 <p>충전</p>	 <p>미성형</p>	 <p>웰드라인</p>	 <p>공기 갇힘</p>	 <p>다중 게이트</p>		
<p>SOLIDWORKS Plastics Pro fessional</p>	 <p>다중 캐비티</p>	 <p>러너 밸런싱</p>	 <p>냉각 시간</p>	 <p>수축/싱크마크</p>	 <p>인서트 오버몰딩</p>	 <p>보조가스/밸브게이트</p>	 <p>코인젝션</p>	 <p>섬유/복굴절</p>
<p>SOLIDWORKS Plastics Premium</p>	 <p>냉각</p>	 <p>변형</p>						



SOLIDWORKS PDM(Product Data Management)

제품 데이터 통합관리 솔루션

- 승인된 설계 부서만이 아닌 유관 부서와 업무 협업
- 승인된 데이터를 권한있는 사람과 공유로 업무 효율성 향상
- 각 기업의 팀 구조, 설계 과정, 업무 절차에 맞게 설정 가능
- 약 250개 이상의 전체 문서 미리보기 가능
- 문서의 결재 상태에 따른 PDM 또는 이메일 알림 기능
- Mobile 버전(android, iOS) 지원
- 다양한 플러그인 지원

주요 장점

- 안전한 저장소의 빠른 데이터 검색, 기능
- 경미한 변경 및 주요 변경사항의 관리를 통해 데이터 손실을 방지해 주는 버전 관리 기능
- 최종 설계의 보다 효율적인 검토 및 릴리즈를 위한 설계 및 승인 프로세스를 자동화해 주는 통합 워크플로

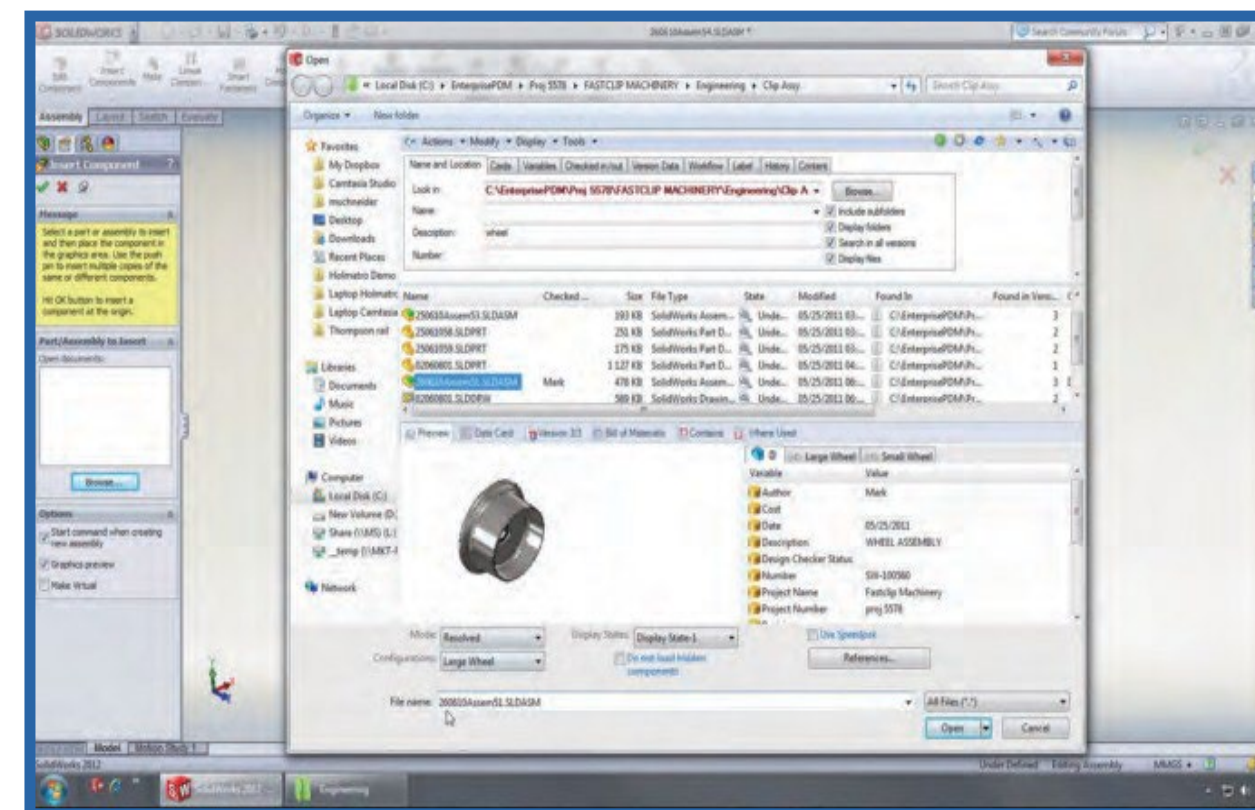



SOLIDWORKS Electrical

통합된 전기 시스템 설계

설계자 및 엔지니어를 위한 전기 설계 도구

- 직관적이며 사용하기 쉬움
- SOLIDWORKS 3D CAD와의 완벽한 통합

전장설계에 특화된 도구

- Electrical Schematic
- Electrical 3D
- Electrical Professional

고유한 기능

- 강력한 프로젝트 관리 도구
- 실시간 협업 동기화
- Electrical 3D 환경에서 하네스 개발
- 강력한 회로도 작성 도구

혁신적인 설계 프로세스

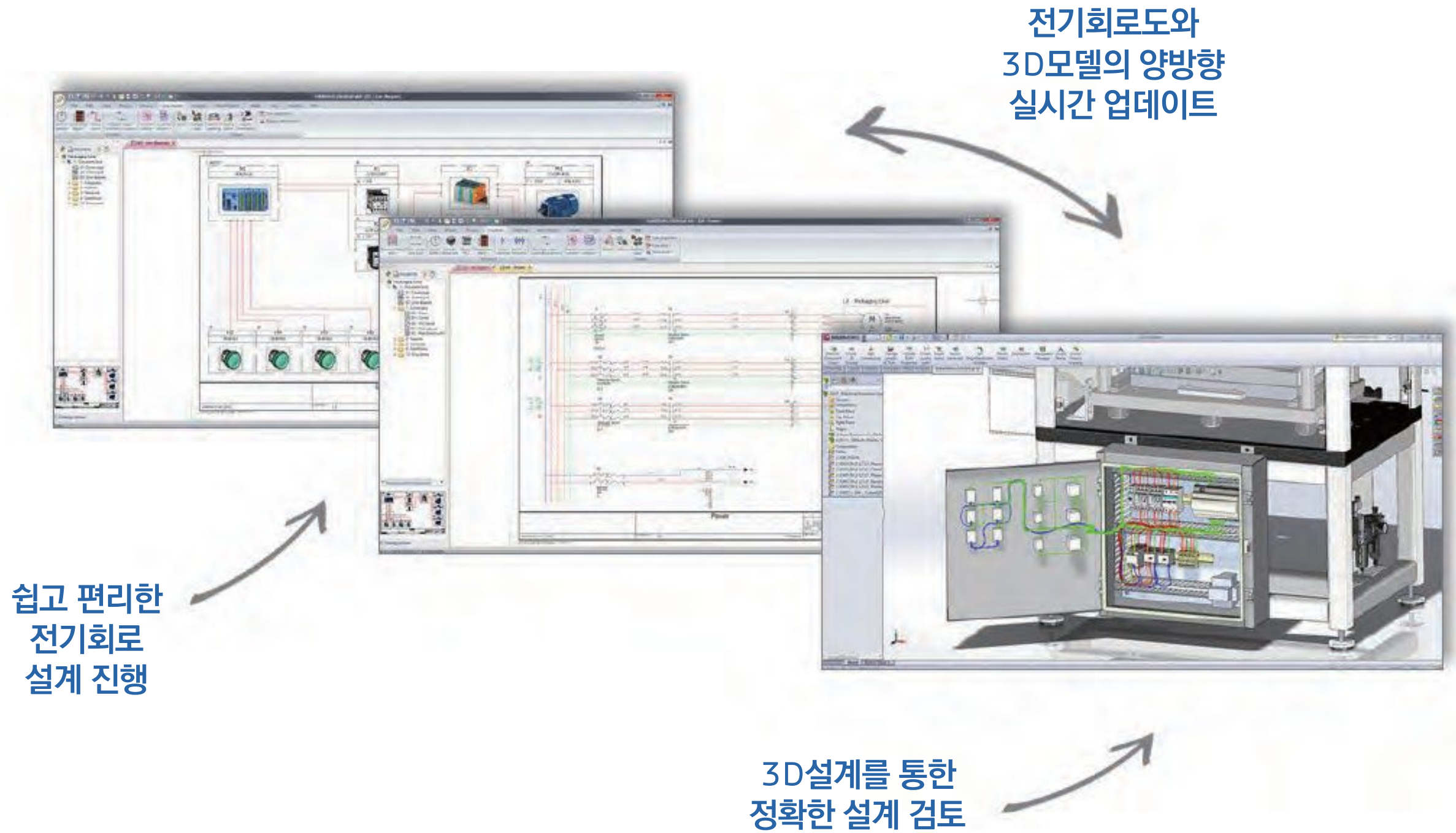

전기회로도와
3D모델의 양방향
실시간 업데이트

쉽고 편리한
전기회로
설계 진행

3D설계를 통한
정확한 설계 검토



| SOLIDWORKS Composer

기술 문서 작성 도구

제품 커뮤니케이션 및 마케팅 자료의 수준 향상

- 상세도, 분해도, 고해상도 이미지
- 기술 일러스트레이션, 대화형 애니메이션
- 대화형 BOM 및 파트 목록

쉽고 빠르게 고해상도 콘텐츠 제작

- 결합하기 쉬운 SOLIDWORKS 3D 데이터의 재사용
- CAD 비사용자 대상
- WYSIWYG(What-you-see-is-what-you-get) 환경

설계 부서와의 협업 가능

- 3D 설계 데이터를 그대로 재사용함으로써 마케팅, 영업과 협업

지원되는 파일 형식

- SOLIDWORKS
- Creo
- STEP

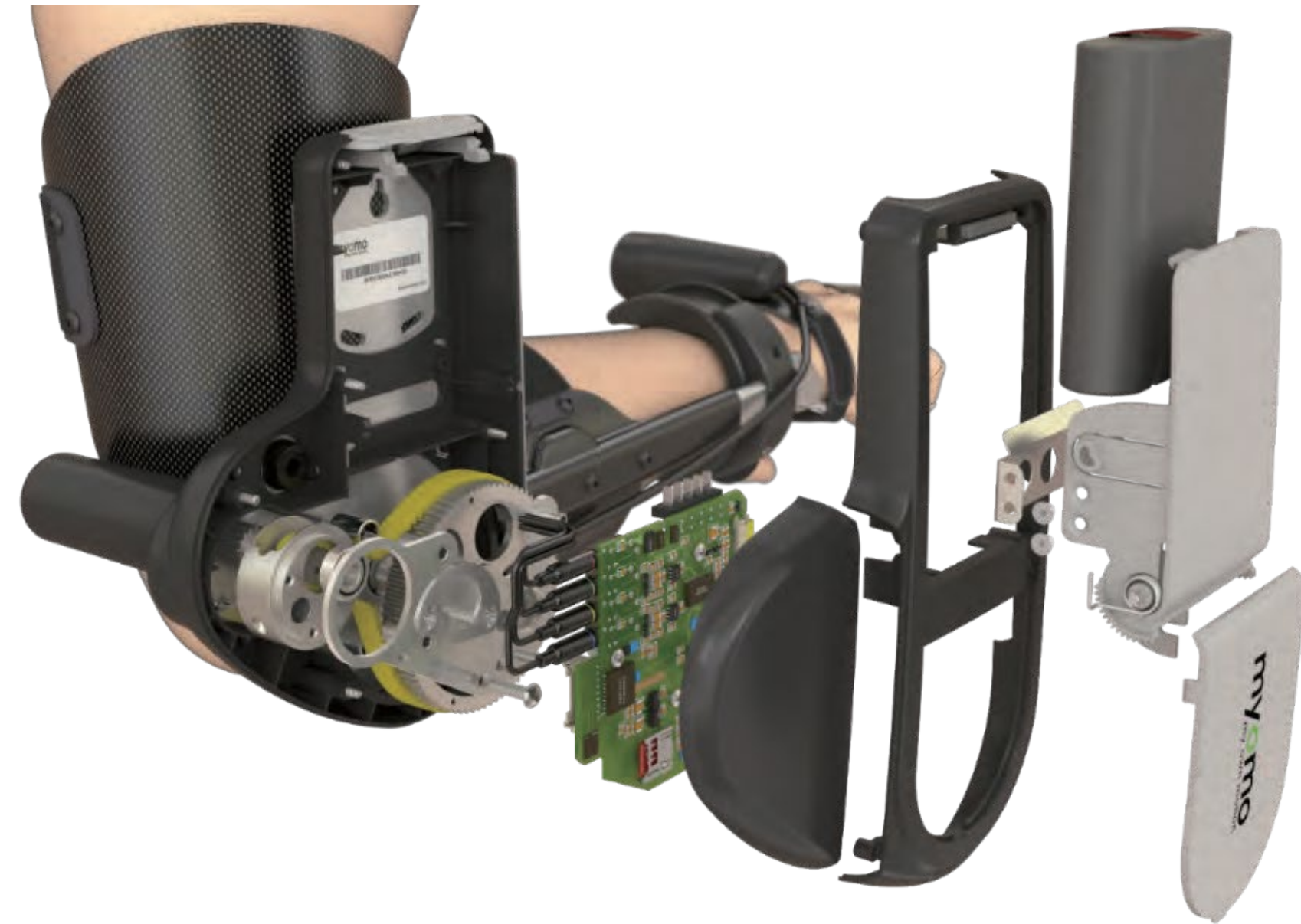



SOLIDWORKS Inspection

품질 검사 및 품질 계획을 위한 검사문서 작성 도구

엔지니어링 도면에 빠르게 부품 번호를 지정하고 검사 보고서를 작성

- 고급 OCR(광학문자인식)
- 자동 부품 번호 입력
- 보고서 작성 및 PDF & Excel 내보내기

시장 출시 시기 개선

- 오류 및 불일치 감소
- 클릭 한번으로 검사 패키지 작성
- 산업 표준 준수: AS9102, PPAP 등

보다 신속하게 수입 검사 수행 측정된 값을 직접 입력

- 디지털 캘리퍼나 불러온 CMM 결과 사용
- 결과에 따라서 치수/문자 하이라이트(초록색 / 빨간색 / 노란색)

사용하는 CAD 소프트웨어에 상관없이 사용 가능한 독립형 어플리케이션

- SOLIDWORKS 애드인으로 완벽하게 통합
- SOLIDWORKS 도면, PDF, TIFF 파일 지원

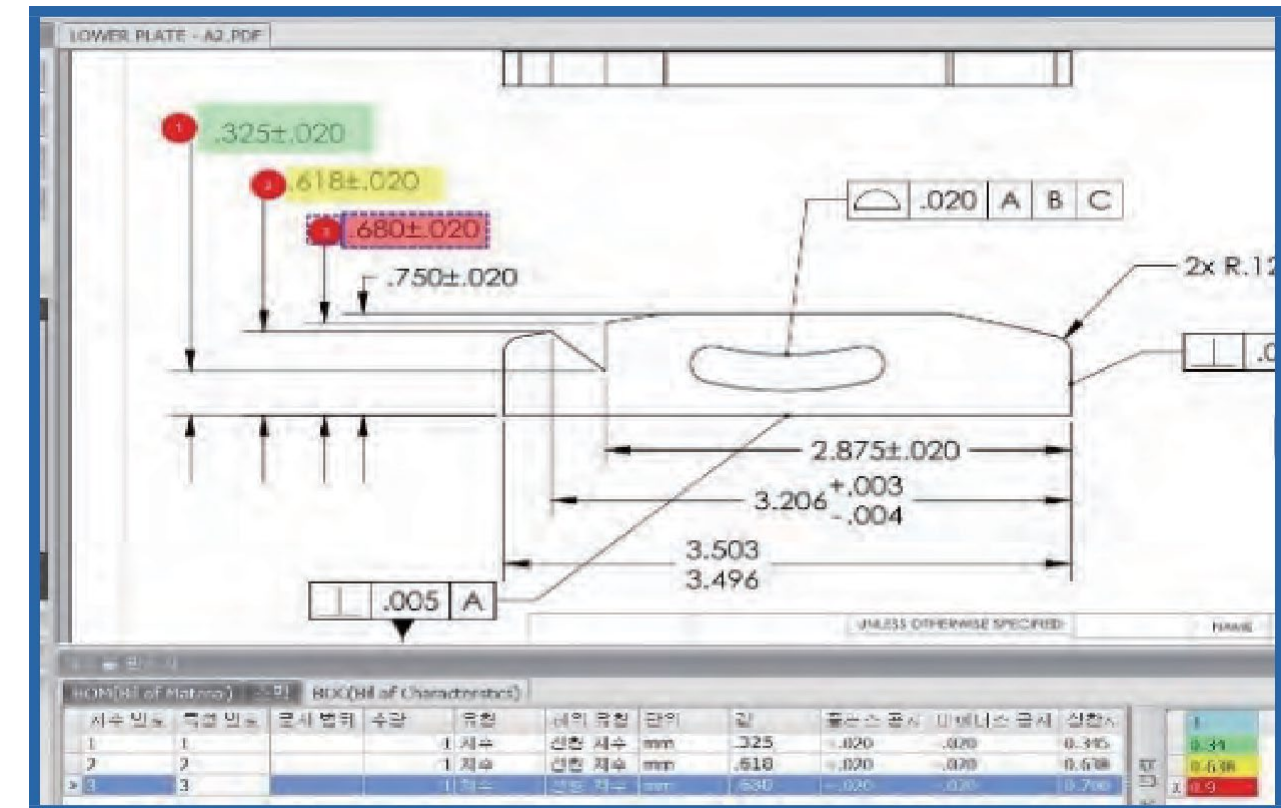
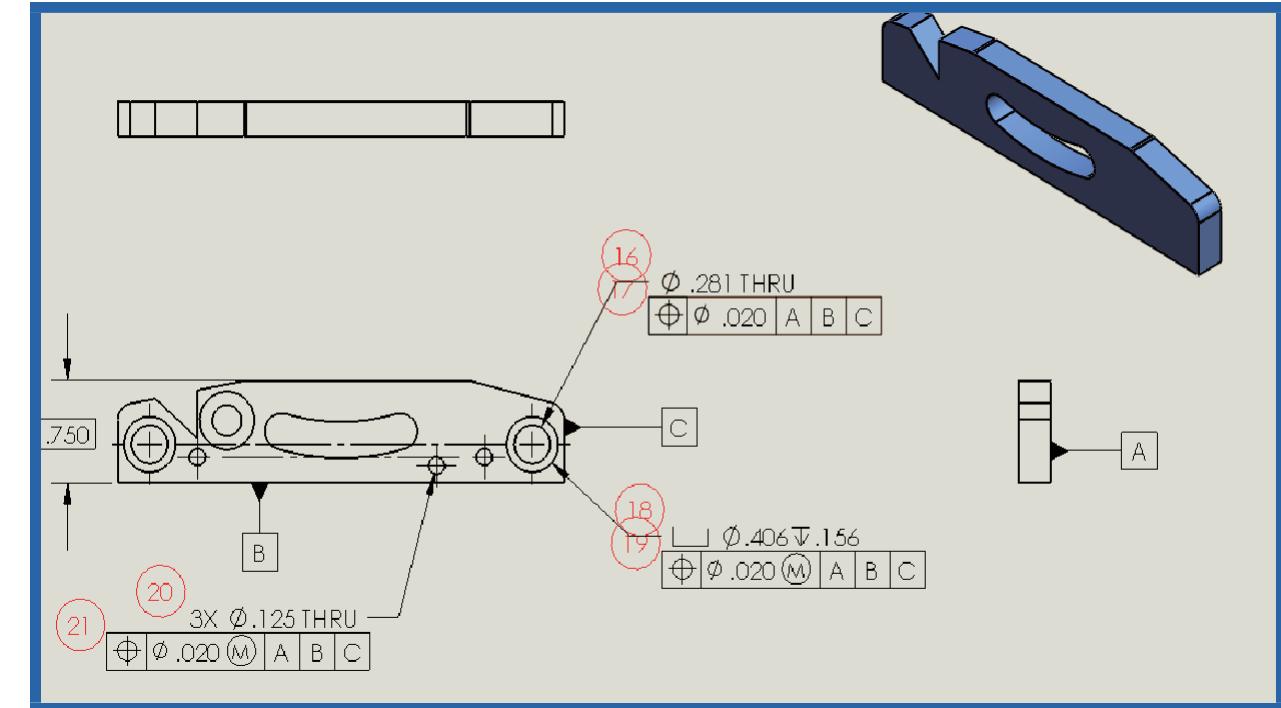



DELMIIA

클라우드 기반의 제조/생산 솔루션

3DEXPERIENCE Works 포트폴리오는 부서 간의 커뮤니케이션을 간소화하여 ERP부터 현장까지 모든 단계에서 제조 오류를 파악하고 줄이며, 릴리즈부터 생산까지의 과정을 가속화할 수 있게 도와줍니다.

제조 ERP로 제조 문제 해결

전사적 자원 관리 기능과 결합된 공장 공정 제어 및 모니터링의 고유한 조합을 통해 데이터 사일로를 제거하고 제조업체에 다음을 수행하는데 필요한 가시성을 제공합니다.

- 성장 요구 사항에 맞게 빠르게 확장
- 재공품 및 생산 현황을 실시간으로 추적
- 불필요한 다운타임 제거
- 자재, 장비 및 인력이 수요를 충족할 수 있는지 확인
- 공급망 전반에 걸쳐 일관되고 시기적절한 커뮤니케이션 기능
- 생산 일정에 영향을 줄 수 있는 병목 현상 및 제약 조건 식별
- 낭비 제거 및 비용 관리
- 항상 정시에 고품질 부품 생산

모든 것을 제공하는 MES 소프트웨어

DELMIAWorks의 MES 소프트웨어 솔루션 경험을 활용하는 고객

- 생산 오류 감소
- 부품 리드 타임 감소
- 전사적 생산성 향상
- 향상된 품질 규정 준수
- 품질 손실 감소
- 전체적으로 생산량 증가



| DELMIA

DELMIAWorks의 이점

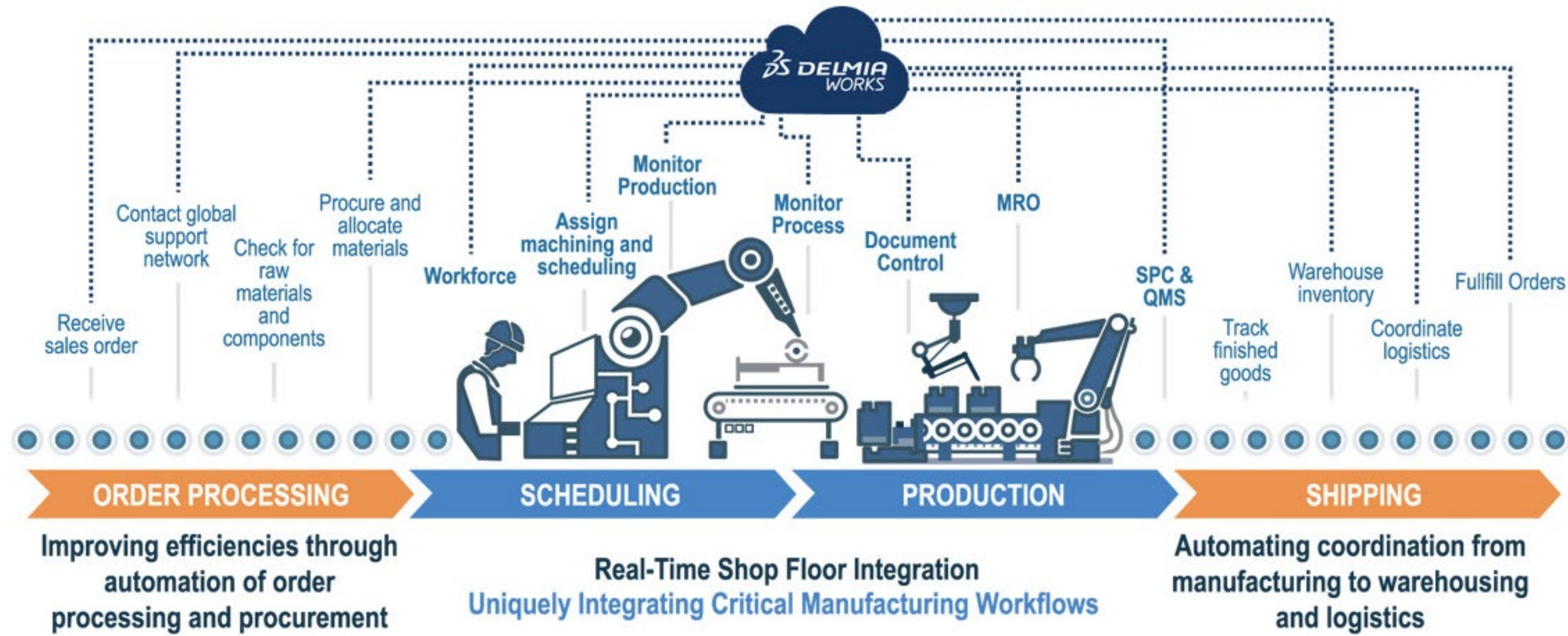

공급망 전체에서 프로세스를 간소화하고 운영 효율성을 높일 수 있습니다.

End-to-End Visibility

엔드 투 엔드 가시성 및 제어 확보



제조 소프트웨어, MES 소프트웨어 및 ERP 소프트웨어를 결합하여 비즈니스의 모든 측면을 개선하세요.



기술지원 서비스

(주)솔코는 Dassault Systemes 본사로부터 인증 받은 전문 엔지니어와 고객관리 시스템을 통해 기술지원센터를 운영하고 있습니다. 실시간 원격지원 시스템을 이용한 보다 빠르고 정확한 기술지원을 실현하며, 온/오프라인의 다양한 방법으로 고객과 소통하고 있습니다.

- 유선지원 핫라인 운영
- 상담시간 : 주중 오전 9시~오후 6시
- 031.8069.8302 (본사) / 055.714.1019 (창원)
- 홈페이지 Q&A를 통한 답변
- 실시간 원격지원
- www.solidkorea.co.kr 접속
- 신제품 런칭 행사 초청
- 뉴스레터 및 기술자료 발송
- 온/오프라인 세미나 및 강연 초청
- Customer Portal Service
- 정기적 방문지원
- 무료다운로드 서비스 제공



솔코는 서비스 분야 고객만족도 1위 리셀러입니다.



교육지원 서비스

1. 정규 교육 과정

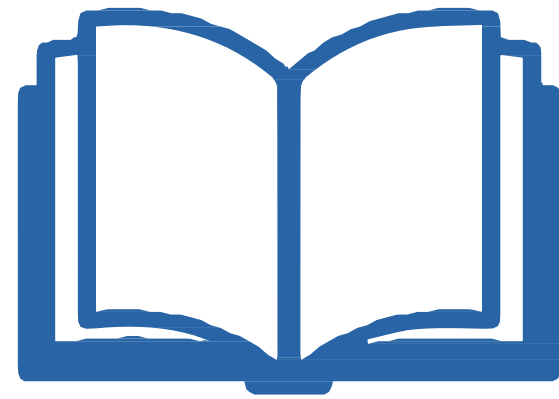

솔코의 전문 엔지니어가 **매월 솔코 교육센터에서 솔리드웍스 정규교육 과정을 운영**합니다.

신규 및 유지보수 고객에게는 무상으로 교육을 지원합니다.

교육과정 : 솔리드웍스 기본과정

솔리드웍스 고급과정 : 기계설계/기구설계

솔리드웍스 시뮬레이션 과정

솔리드웍스 플로우 시뮬레이션 과정

3DEXPERIENCE Works

교육문의 : 031.8069.8310

2. On-Site 맞춤교육



Customizing 과정이 필요한 고객에게는 일정 및 교육 커리큘럼 협의 후에 **고객사 교육장 방문교육을 지원**합니다. 솔코는 최대 20명까지 교육받을 수 있는 Full Module 네트워크 라이선스를 보유하고 있습니다.

3. 튜토리얼 제공

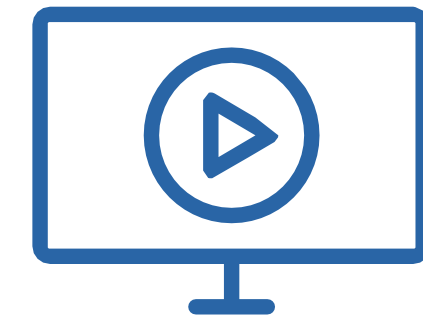

VIDEO TUTORIAL

솔리드웍스 공인강사의 **튜토리얼 영상을 주기적으로 업데이트** 하여 솔코 홈페이지와 유튜브 채널을 통해 자유롭게 학습할 수 있습니다. 솔리드웍스 신버전 기능 소개 및 **활용 TIP을 소개하는 기술문서**를 SNS를 통해 제공합니다.



AI 기반 기술지원

1. AI 구멍 찾기

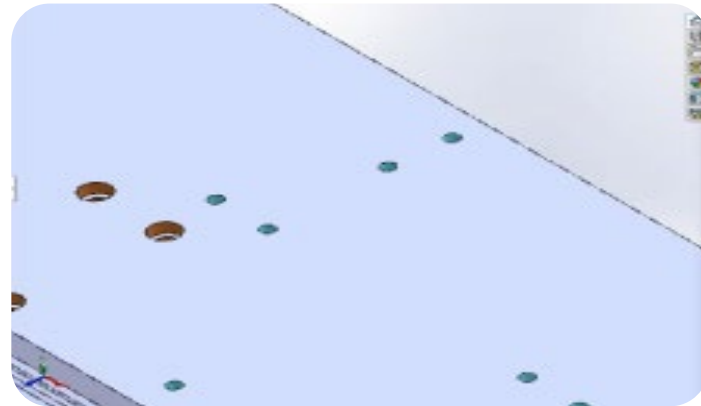

- 3D 모델링(어셈블리) 에서 회사 표준 구멍과 비교 및 구멍 표준화
- 조립 부품 중심 불일치 구멍 · 조립 구멍 지름 차이 큰 구멍 자동 검색설계 조립 오류 최소화로 설계 변경 및 개발 비용 감소
- AI 활용한 형상 검색 구현 및 이 기종 CAD 파일 검색 가능

2. AI 유사모델 검색

구분	유사도	모델명	작성일자
1	0.95	SOLIDWORKS Model	2023-10-10
2	0.92	SOLIDWORKS Model	2023-10-10
3	0.88	SOLIDWORKS Model	2023-10-10
4	0.85	SOLIDWORKS Model	2023-10-10
5	0.82	SOLIDWORKS Model	2023-10-10

- 형상 정보를 기반으로 PDM DB 내 유사·동일 모델 자동 탐색
- 동일 모델 신규 품번 생성 방지
- PDM 승인 프로세스에 동일모델 찾기 추가하여 품목 관리 효율 향상
- 최대 검색 개수 및 유사도 설정 가능

3. AI 기술지원 챗봇

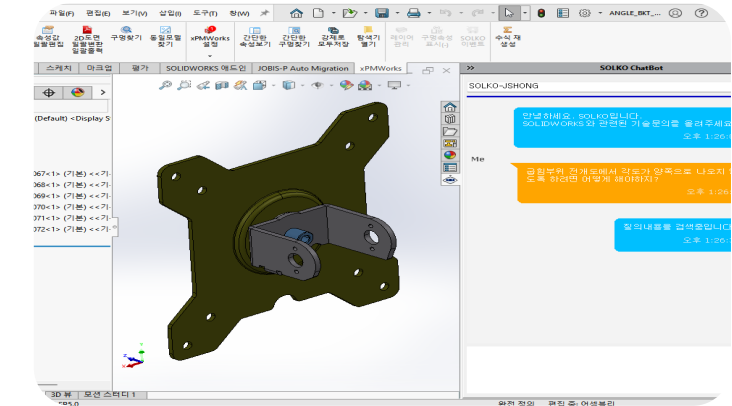

- SOLIDWORKS 연동 지능형 기술 지원 챗봇
- 전화 연결 없이 간단한 기술문의 바로 해결 가능
- RAG 기반 검색으로 정확하고 최신 정보 제공



Log Analysis

시스템 로그를 실시간 분석하여 라이선스, 데이터, 사용자 현황을 한눈에 파악할 수 있습니다.

- License 사용률을 실시간으로 분석합니다.
- PDM의 데이터 관리 상태를 실시간으로 확인할 수 있습니다.
- PDM 데이터 이동량을 실시간으로 분석합니다.
- 사용자별 사용률 및 라이선스 사용량 등 분석 도구로 활용 가능합니다.
- 로그는 엑셀로 다운로드 가능합니다.

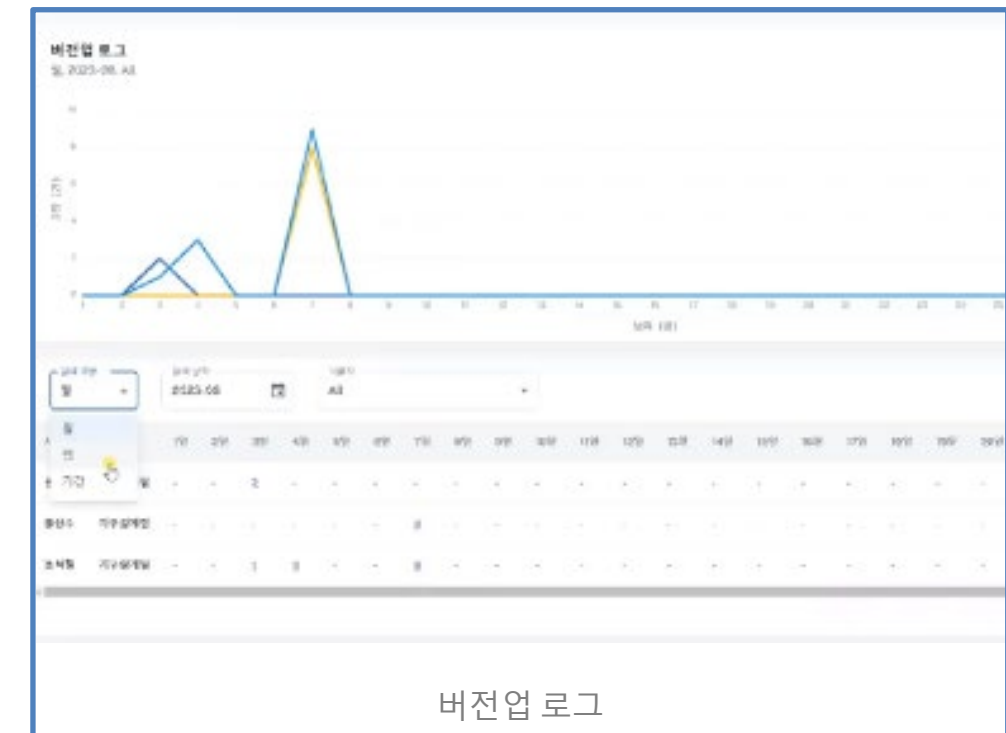
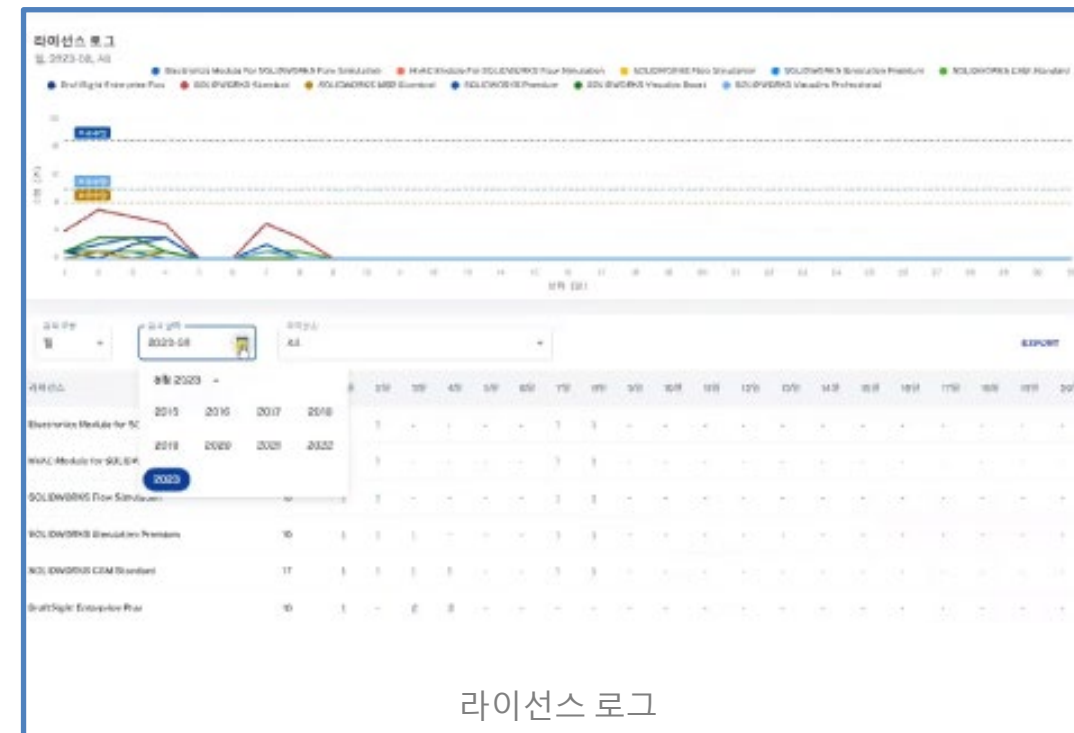



설계자동화 및 PDM 구축 -H社(Hot Runner System 전문 제조)

과제내용

자동설계 설계
데이터 관리
ERP Interface

구현방안

설계 자동화

- SOLIDWORKS API를 이용한
몰드 베이스 자동 설계

설계 데이터 관리

- 데이터 카드(매개변수) 정의
- 사용자 및 그룹 생성
- 결재 프로세스 구축

ERP Interface

- Enterprise PDM API를 통한
BOM 정보 ERP Interface

효과

- CAD/PDM 설계 환경 표준화
- 몰드베이스 자동설계를 통한 설계 시간 단축
- 설계 데이터 관리를 통한 이력관리 및 모델 재 사용률 증가
- PDM 워크플로를 통한 ERP BOM 정보 관리

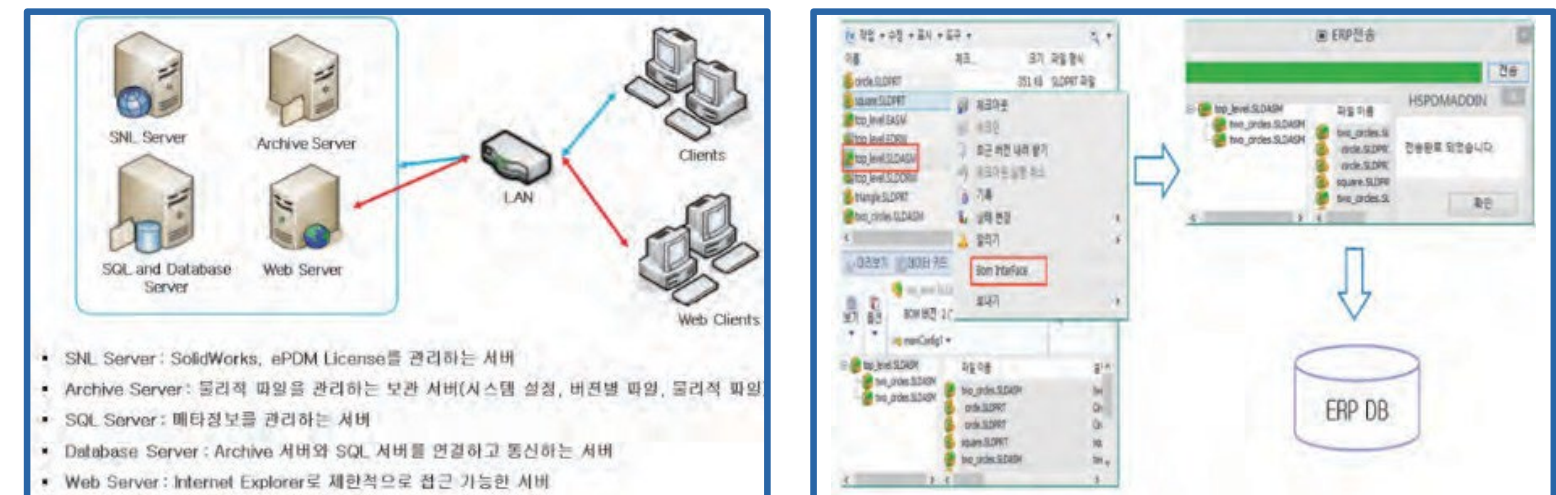



CAD/CAM/PDM 구축 및 보안시스템 도입-R社(소형정밀 절삭가공전문)

과제내용

3D CAD 도입
CAM 도입
PDM 구축
보안시스템 구축

구현방안

3D CAD 도입

- SOLIDWORKS API를 이용한 소형 정밀 부품 설계 방법론 개발

CAM 도입설계 데이터 관리

- Esprit을 통한 가공 모델별 가공 방법론 구축

PDM 구축

- Enterprise PDM을 통한 설계 데이터 관리

보안시스템 구축

- Secure Disk 중앙 서버에서 사용자별 문서 보안 정책에 따라 사내 문서 유출 방지

효과

- 3D CAD 도입으로 설계 시간 단축 및 품질 향상
- CAM 도입으로 가공시간 단축 및 품질 향상
- PDM 구축으로 설계 데이터 이력관리 및 모델 재 사용률 증가
- 보안시스템 구축으로 사내 문서 유출 방지

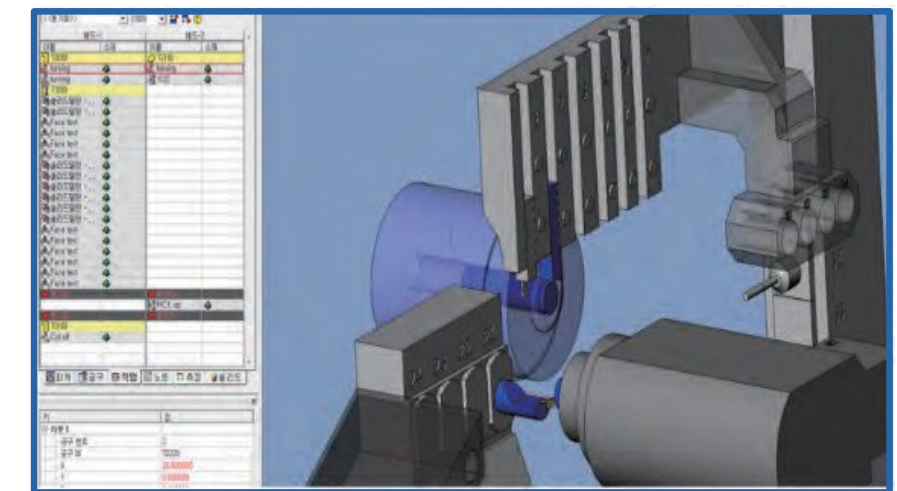
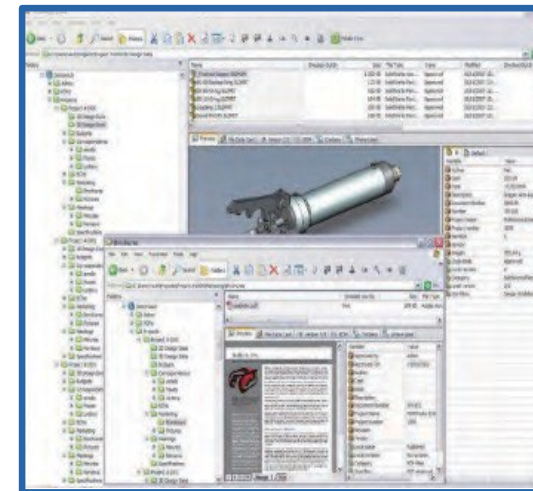



Signal Analyzer 열 해석-N社 (CAD 컨설팅)

과제내용

열해석

구현방안

부품 모델링

- 3D 제품 설계

해석 수행

- 재질 적용
- 경계 조건 적용

결과 검토

- 열 흐름 가시화
- 제품 배치 변경 해석 수행

효과

- 시제품 제작 비용 생략
- 설계 온도 및 허용 오차 준수
- 설계 개선을 위한 기초 데이터로 활용

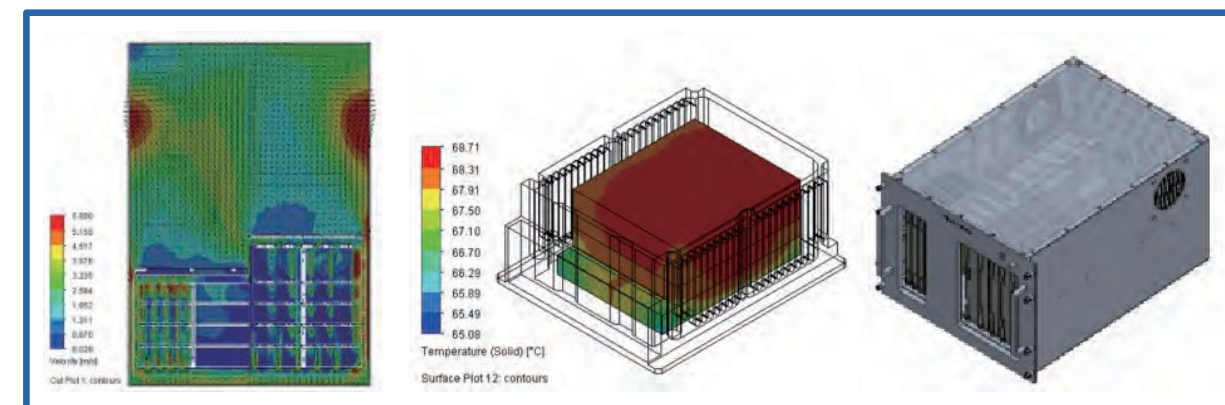
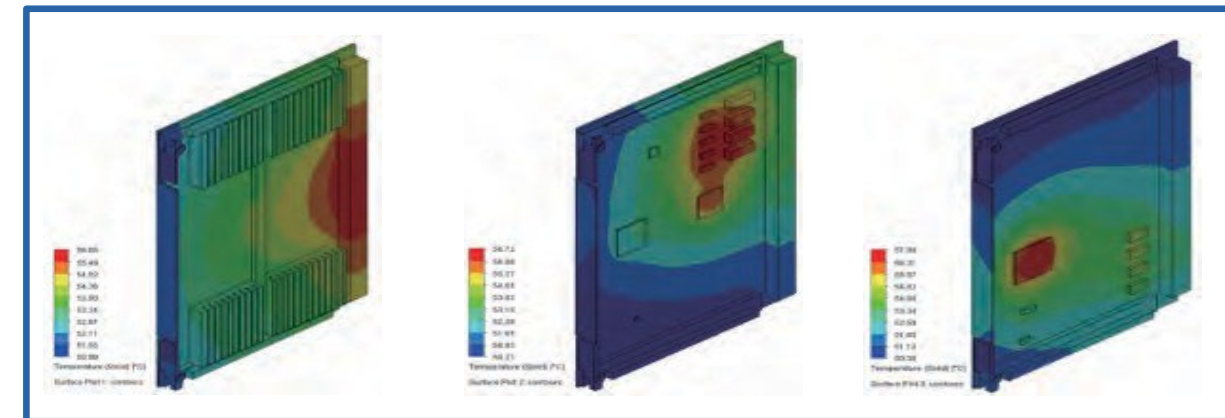



제품 구현 동영상 제작 - Y社(OLED,LED,LCD,반도체,태양광 장비 및 검사장비)

과제내용

SOLIDWORKS Composer를 이용한 제품 구동 동영상 제작

구현방안

모델링 간략화

- 모델링 데이터 간략화 및 변화

애니메이션 제작

- SOLIDWORKS Composer Animation을 이용한 택타임 적용 동영상 구현

효과

- 설계 데이터를 이용한 동영상 제작
- 정확한 택 타임 입력을 통한 실제 모델 구동 가능 여부 검증

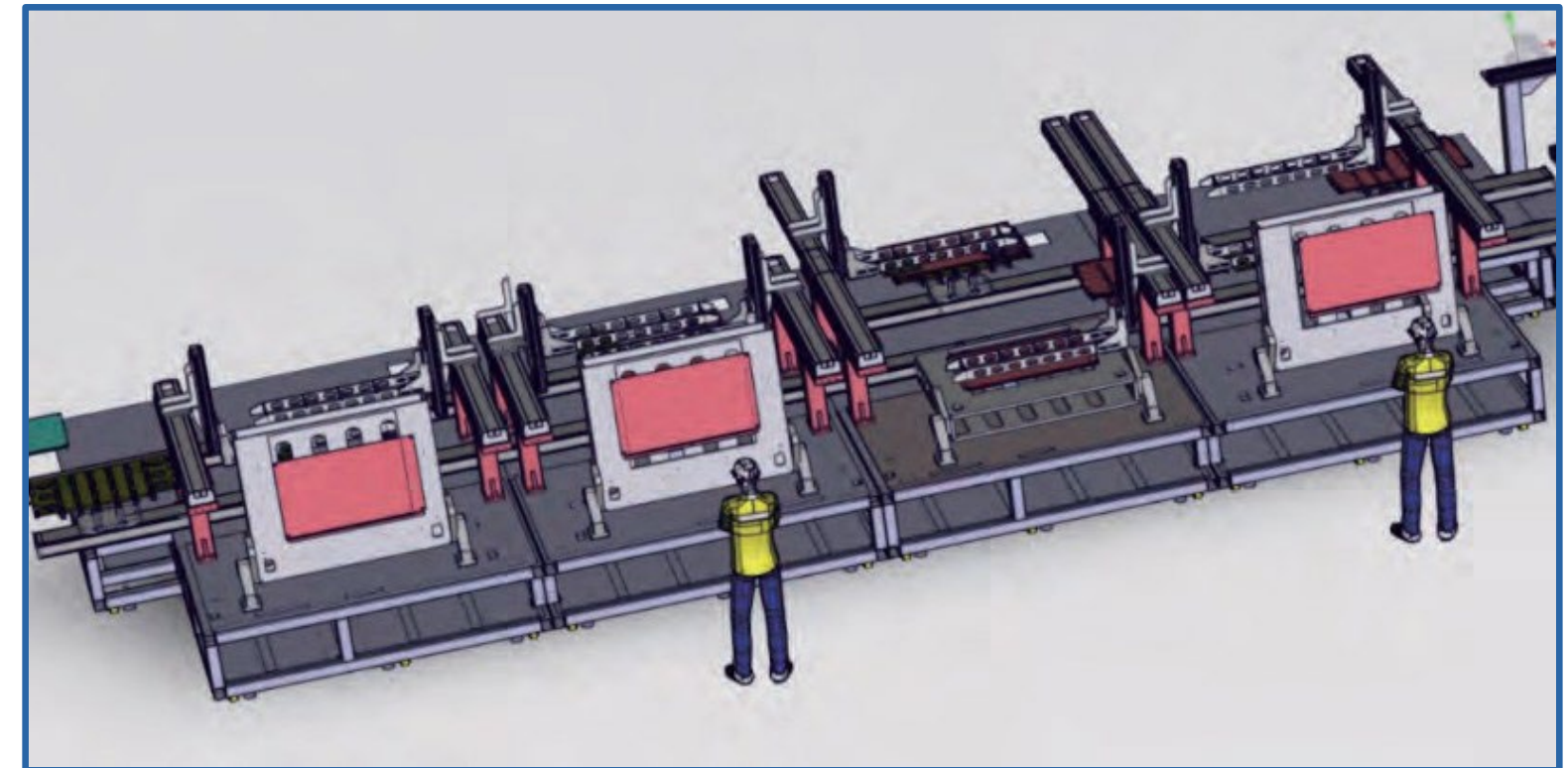



SOLIDWORKS Composer를 활용한 영업 활용 문서 제작 - G社(이동식 도크)

과제내용

SOLIDWORKS
Composer를
이용한 제품 구동
및 Webpage
제작

구현방안

부품 모델링

- 양산 제품 모델링 구현 및 간략화

애니메이션 제작

- SOLIDWORKS Composer Animation을 이용한 Key 기반 가상 현실 구현

HTML문서 제작

- Animation 재생가능 웹 페이지 제작
- 가상현실 구현(회전, 확대 등 구현 가능)

효과

- 설계 데이터를 이용한 동영상 제작
- ActiveX를 기반으로 구동되는 HTML 제작

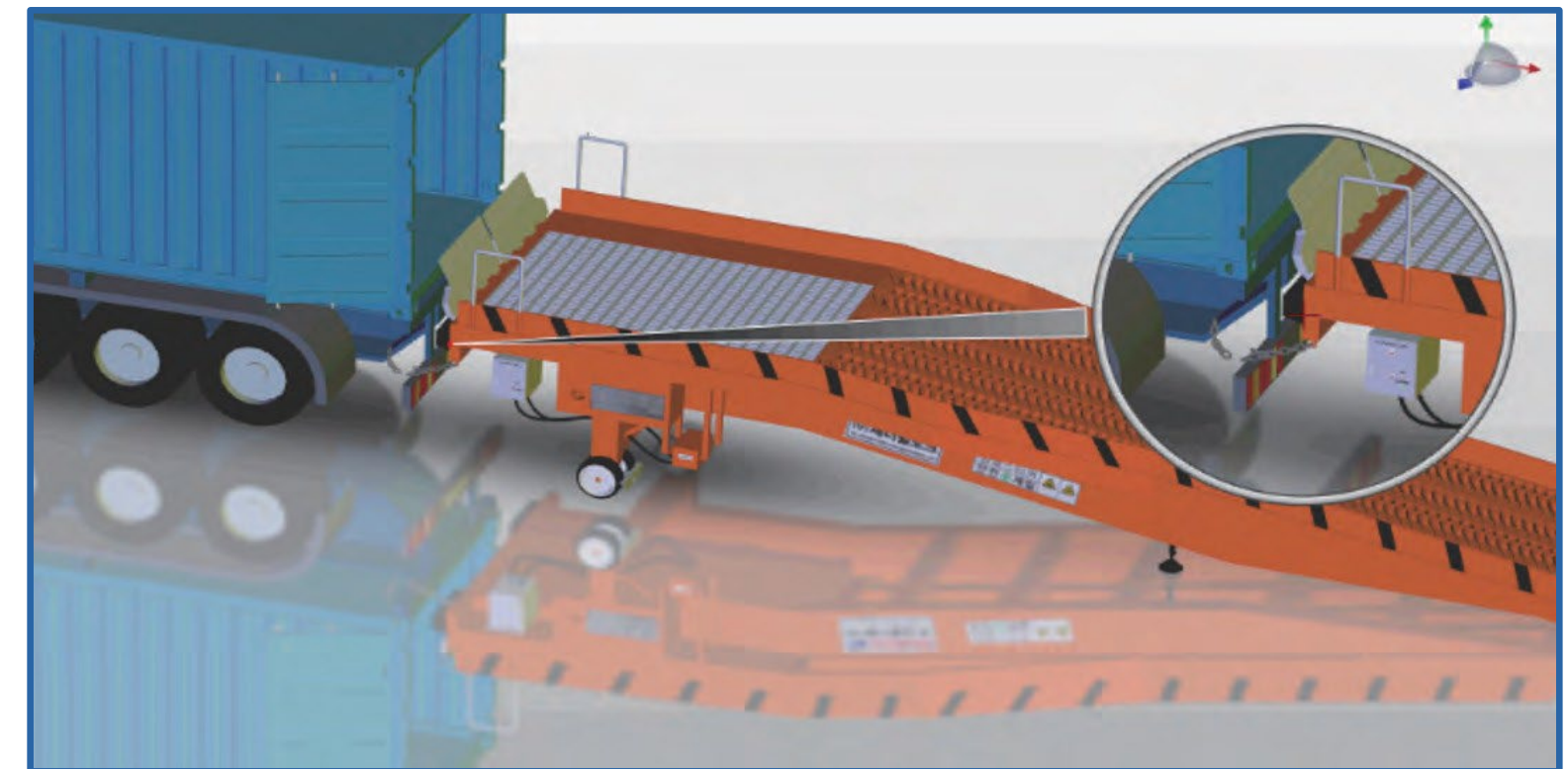



SOLIDWORKS 및 SOLIDWORKS PDM API 유틸리티 개발 - Y社(OLED,LED,LCD,반도체,태양광 장비 및 검사 장비)

과제내용

SOLIDWORKS API를 이용한 속성 일괄편집기 개발

SOLIDWORKS PDM API를 이용한 BOM 비교기 개발

SOLIDWORKS PDM Implementation

구현방안

속성 일괄편집기 개발 및 구축

- SOLIDWORKS에 add-in으로 동작
- 상위 어셈블리 선택하면 그것에 속한 모든 부품의 속성값이 한꺼번에 로딩되어 한 화면창에서 각각에 대해 편집 가능
- 엑셀과 비슷한 기능 구현 가능 : 복사/붙여넣기, 찾기/바꾸기, 개별/일괄 변경 등
- 사용자 정의 속성 항목 추가 및 삭제 기능
- 기타 편의 기능 : 드래그 앤 드롭 등

BOM 비교

- PDM에 add-in으로 동작
- 비교할 BOM 버전 두 개를 선택하여 차이점을 표시

효과

- Top Assembly에 포함된 모든 부품들의 속성값을 하나의 유틸리티 프로그램에서 일괄 편집 및 변경하여 설계 효율 향상
- PDM에서 서로 다른 버전의 BOM 구성 내용을 비교하여 차이점을 표시하여 구매 프로세스 최적화

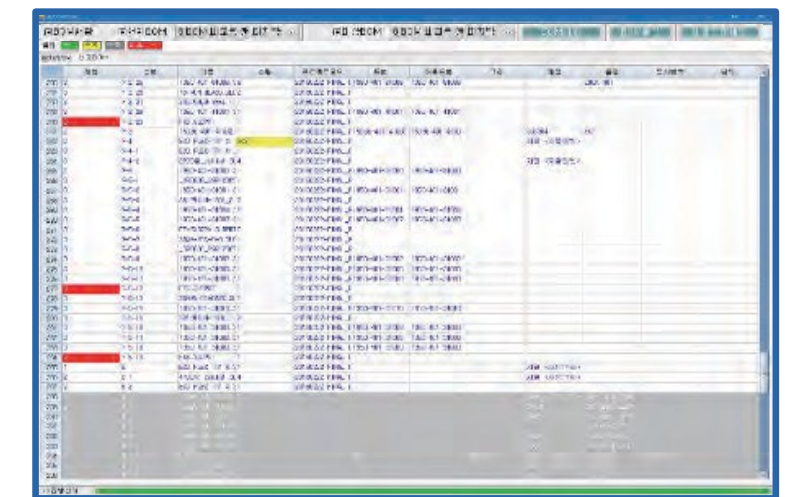
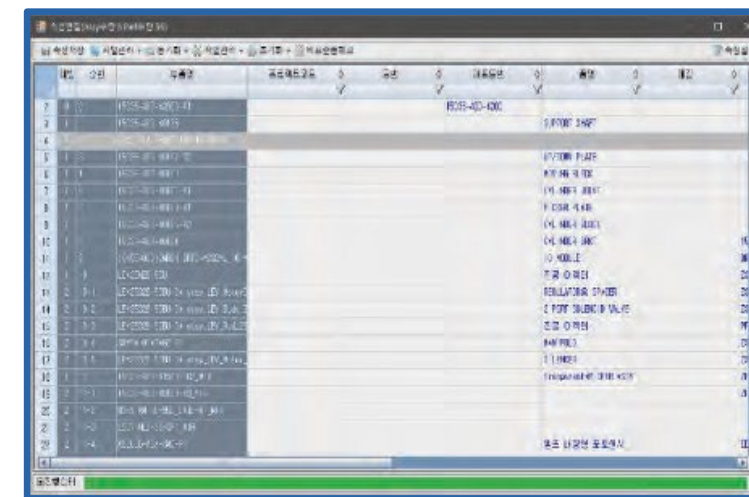



SOLIDWORKS를 활용한 3D 설계 인프라 구축 - L社

과제내용

SOLIDWORKS
부품 모델링 방법

SOLIDWORKS
어셈블리 방법

SOLIDWORKS
도면 작성 방법

SOLIDWORKS
를 활용한 제품
설계 방법론

구현방안

3D 설계 방법론

- 스케치, 구속조건 및 기본 피처를 활용한 상세 부품 모델링
- Top-Down 방식을 이용한 부품 모델링 및 조립
- 3D 모델과 완전 연관된 SOLIDWORKS 도면 작성
- BOM 테이블을 이용한 어셈블리 조립도 생성
- 대상 제품 개발에 적합한 3D 설계 방법론 구축

설계 자산 관리

- SOLIDWORKS PDM을 활용한 관리 시스템 구축
- 설계 자산 관리 환경 구축
- 관리 방법론 교육

효과

- SOLIDWORKS를 이용한 3D 설계 방법 이해
- 2D 도면화 방법 이해
- 대상 제품에 적절한 설계 방법론 구축
- 설계자산 관리 방법 이해





해석 엔지니어 컨설팅 지원

	<p>자동차 부품 - I사</p> <ul style="list-style-type: none"> 엔진 흡기 온도 엔진 발열로 인한 주변 공기 가열 Fan 통과 유동 특성 		<p>플랜트, 배관 - T사</p> <ul style="list-style-type: none"> 수압 및 배관 진동을 고려 허용 응력 설계 		<p>설비 - W사</p> <ul style="list-style-type: none"> 하수 처리장에서 Weir 해석 및 유동 분배
	<p>인버터 - K사</p> <ul style="list-style-type: none"> IGBT 발열 온도 설계 Fan 개수, Spec. 및 위치 설정 		<p>반도체 장비 - I사</p> <ul style="list-style-type: none"> Wafer 가열 Heater Spec 결정 Heater 최적 위치 설정 		<p>반도체 장비 - A사</p> <ul style="list-style-type: none"> 유동가시화 유동에 의해 Chamber 내부 청결
	<p>장비 제조 - J사</p> <ul style="list-style-type: none"> 항공 임무 연동 장치 PCB 소자의 방열 구조 개선 		<p>반도체 장비 - S사</p> <ul style="list-style-type: none"> Heater 발열로 인한 주변 공기 가열 결과 FSI 순차 구조해석 		<p>화학 - L사</p> <ul style="list-style-type: none"> 유량 공급을 위한 배관 Layout 설정 속도, 분포, 난류 강도
	<p>기계 부품 - H사</p> <ul style="list-style-type: none"> 제품 - Pulley for Elevator Quasi-static, Brittle 		<p>LED조명 - I사</p> <ul style="list-style-type: none"> LED 온도 분포 Heat Sink Design 		<p>플랜트 - W사</p> <ul style="list-style-type: none"> 유량 공급을 위한 배관 Layout 설정 속도, 분포, 난류 강도
	<p>가공 - W사</p> <ul style="list-style-type: none"> 제품 - JIG 허용 응력 설계 		<p>공장 - L사</p> <ul style="list-style-type: none"> 공장 내 FAN 추가로 결로 방지 		<p>플랜트 - D사</p> <ul style="list-style-type: none"> 제품 - 하부 집수 장치 유동 분배



| PDM 구축 실적 (최근 3년)

2025년 구축 실적

	PDM 재구축, ERP Interface, 품번 일괄생성 개발
	PDM 구축, ERP Interface, 품번 일괄생성 개발, 엑셀 BOM 업로드(전장)
	PDM 구축
	PDM 구축, ERP Interface
	PDM 구축
	PDM 구축 및 설계 자동화시스템 구축
	PDM 구축
	PDM 구축, ERP Interface, 품번 일괄생성 개발, BOM 편집기 (진행 중)
	PDM 구축 (진행 중)
	제조AI+PDM(PLM), ERP Interface (진행 중)
	제조AI+PDM(PLM), ERP Interface (진행 중)
	PDM 구축, ERP Interface, 설계자동화 시스템 구축 (진행 중)

2024년 구축 실적

	PDM 재설정, BOM Interface
	PDM 재설정
	PDM 구축, 모델링 Migration
	PDM 설정
	이기종 STEP 컨버터 개발
	단품 PDF 생성 및 ERP 전송 개발
	PDM 구축, BOM Interface (전장파트 포함)
	해외 PDM 복제서버 구축
	ERP에 구품번 정보를 추가전송 및 과거 PDM 데이터 업데이트, PDM 서버 파일복구 사용자 프로그램 개발
	프로젝트 관리(PMS) 고도화 및 ERP 시스템 연계

2023년 구축 실적

	PDM 구축, BOM Interface, Fasoo 연동 검증
	PDM 구축
	PDM 구축
	PDM 구축
	PDM 구축, 설계자동화 시스템 구축
	PDM 구축
	PDM 설정, 마이그레이션툴, 중복파일명 자동대체, BOM검토
	PDM 구축, ERP Interface

주요고객사

- 솔코 주요 고객사



국내 1500여 고객사 안내

(주)솔코는 그동안 국내 1500여 고객사에 솔루션을 공급해 왔으며, 비즈니스 파트너로서 성장하고 있습니다.

소비재/엔지니어링 바이오/의료기기



기계 및 제조장치



전자/하이테크



국책기관/대학교



Contact us

- 오시는 길

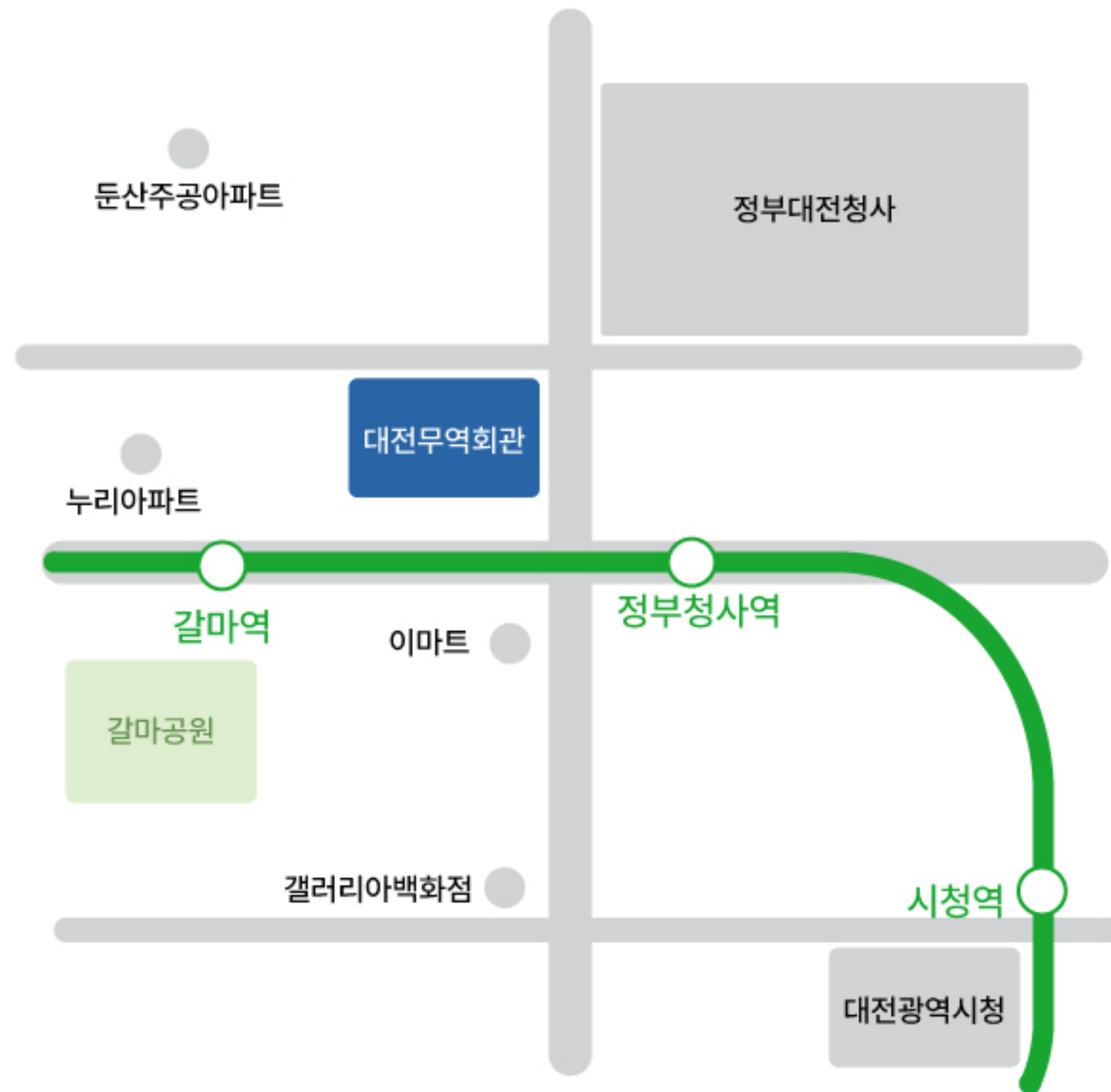

대전지사 | 대전광역시 서구 청사로 136 대전무역회관 R1858호



감사합니다.